

Содержание

Клеммы с винтовым зажимом. Техническое описание	4
Проходные клеммы и клеммы "Земля"	6
Однополюсные, многозажимные клеммы.....	8
Проходные клеммы - двухуровневые	15
Проходные клеммы - трехуровневые	16
Трехуровневые клеммы для датчиков без заземления.....	17
Трехуровневые клеммы для датчиков с заземлением	18
Двухуровневые клеммы с "землей" для распределительных щитов	19 - 20
Разъединительные клеммы для нейтральных цепей.....	21 - 22
Клеммы с безопасным соединением	23
Миниклеммы для рейки EN 50045 (DIN 46277/2)	25
Клеммы с разъединителями	27 - 28
Двухуровневые клеммы с разъединителем.....	29
Клеммы-держатели плавких предохранителей 5x20 мм и 5x25 мм или 6.35x25.4 мм и 6.35x32 мм.....	30 - 31
Клеммы-держатели плавких предохранителей 5x20 мм и 5x25 мм - двухуровневые	31
Клеммы-держатели плавких предохранителей и клеммы с выдвижным разъединителем.....	31
Клеммы для цепей измерения со скользящей перемычкой	32
Клеммы для измерительных цепей	33

КЛЕММЫ С ВИНТОВЫМИ ЗАЖИМАМИ ТЕХНИЧЕСКОЕ ОПИСАНИЕ



Маркировка

Клеммные соединения могут маркироваться при помощи **готовых напечатанных или обрезанных по размеру маркеров в виде лент, которые можно легко и быстро установить на место.** Текст, нанесенный на маркеры, устойчив к **химическому** (растворители, коррозионные вещества) и **механическому** (абразивный износ, истирание) **воздействию.**

Соединительная шина

Соединительная шина из медного сплава обеспечивает макс. **механическую прочность** и **высокую электропроводность.**

Винтовой зажим АББ

Зажимы изготовлены из **закаленной стали** и имеют **антикоррозийное покрытие.** Они сочетают **надежность и устойчивость** к внешним воздействиям (высокая устойчивость в соляной среде) и соответствуют стандартам МЭК 68.2.34.

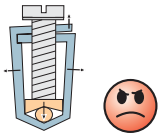

Обычная система:
Два металлических элемента, которые имеют тенденцию к срезанию винта при увеличении силы затягивания.

Система повышенной надежности:
Ограничение деформации при контролируемой фиксации винта. Винт надежно блокируется: Протяжка не требуется.

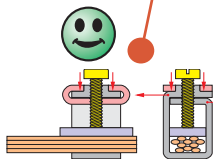

Материал изоляции

В качестве изолирующего материала используется полиамид, не содержащий асбест, кадмий фосфор или галогены. Материал отвечает **высочайшим стандартам** (термостойкость от -40 до +110°C), обладает **самозатухающей** характеристикой и **соответствует Европейским требованиям** (выдерживает воздействие раскаленной проволокой в соответствии со стандартом МЭК 06095.2.11).
Имеется широкий выбор различных цветов.

Многофункциональные каналы

При помощи **центрального многофункционального канала** на место устанавливаются **тестовые розетки, перемычки и маркировка.**



Выравнивание

Клеммы устанавливаются рядом с друг другом, что обеспечивает **эстетичный вид и функциональность** в конце клеммного ряда тебуется всего один торцевой изолятор. Клеммы слегка ассиметричны, что позволяет избежать ошибок при установке.

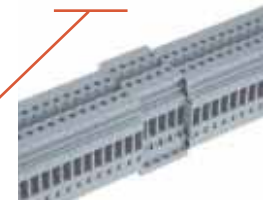

Удобный конус для установки проводника в зажим.

Флажок под зажимом предотвращает проталкивание проводника ниже зажима.

Выступ для крепления на рейках различного профиля.



1

2

3



Объединяющий штифт

- Прост в использовании для одновременной фиксации на месте до десяти клемм (1)
- Улучшенное хранение (2)
- Не препятствует извлечению отдельных клемм (3)
- Устраняет любой риск ошибки во время сборки.

ТЕХНОЛОГИЯ ВИНТОВЫХ СОЕДИНЕНИЙ

АББ имеет более чем 50-летний опыт производства винтовых клемм.

Стандартная система, используемая в миллионах изделий. Эту технологию можно встретить в различных типах изделий.

Безопасность

Надежность и долговечность соединения обеспечивается благодаря:

- Отличному давлению на точку контакта, которое создает стальной зажим.
- Высокой устойчивости к коррозии за счет обработки поверхности бихроматом цинка.
- Компенсации любого смещения проводника за счет эластичности соединения.
- Высокой устойчивости к разрушению резьбы, так как она длиннее приблизительно на 30% по сравнению с резьбой в обычных зажимах.

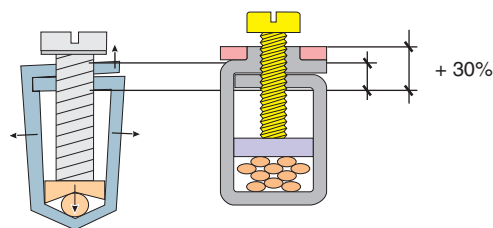

Принцип

Высокое контактное давление обеспечивается при помощи винта/зажима, который прижимает проводник к медной шине.



Зажим АББ

Зажимы изготовлены из закаленной стали и защищены от коррозии. Они сочетают надежность и устойчивость к внешним воздействиям (высокая устойчивость в соляной среде) и соответствуют стандартам МЭК 68.2.34.

Флажок под зажимом предотвращает случайную установку проводника ниже зажима.

Соединения соответствуют стандарту МЭК 68.2.34.

- Вибрация:
- 20 - 20 000 Гц
 - 0.005 g²/Гц (3.2g RMS)
 - Длительность 5ч/фазу

- Температура:
- Циклическая от -25°C до 70°C
 - Изменения 6°C/мин

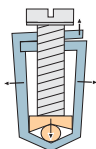

Обычная система:
Два металлических элемента, которые имеют тенденцию к срезанию винта при увеличении силы затягивания.

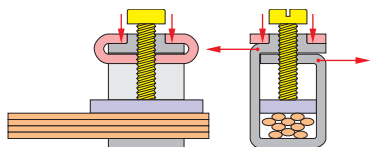

Система повышенной надежности:
Ограничение деформации при контролируемой фиксации винта. Винт надежно блокируется: Протяжка не требуется.



Простота

Винтовые соединения используются во всех типах изделий и признаны всеми пользователями. Они могут также использоваться для соединения гибких проводников сечением до 240 мм² без наконечников.

Проходные клеммы и клеммы "Земля"

Винтовой зажим DIN 1-3

Клеммы MA 2,5/5 - 2.5 мм² шириной 5 мм

Характеристики

Сечения подключаемого провода (мм ²)	IEC NFC DIN	
	Одножильный	0.2 - 4
	Многожильный	0.22 - 2.5
Напряжение	В	800
Номинальный ток	А	24
Ток короткого замыкания (MA 2,5/5.PI)	А/с	300/1
Номинальное сечение провода	мм ²	2.5
Длина зачистки изоляции	мм	10
Рекомендуемый момент затяжки	Нм	0.4-0.6

Выбор

Описание	Тип	№ для заказа	Упаковка
Стандартная клемма	серая <input type="checkbox"/> MA 2,5/5	1SNA 115 486 R0300	50
	синяя <input type="checkbox"/> MA 2,5/5.N	1SNA 125 486 R0500	50
	желтая <input type="checkbox"/> MA 2,5/5	1SNA 105 486 R1200	50
	оранжевая <input type="checkbox"/> MA 2,5/5	1SNA 105 075 R2000	50
	бежевая <input type="checkbox"/> MA 2,5/5	1SNA 195 486 R0400	50

Аксессуары

Торцевой фиксатор	серый <input type="checkbox"/> BAM2	10 мм	1SNA 206 351 R1600	50	
Торцевой изолятор	серый <input type="checkbox"/> FEM6	2.8 мм	1SNA 118 368 R1600	20	
	синий <input type="checkbox"/> FEM6	2.8 мм	1SNA 128 368 R1000	20	
	оранжевый <input type="checkbox"/> FEM6	2.8 мм	1SNA 103 126 R1600	20	
	желтый <input type="checkbox"/> FEM6	2.8 мм	1SNA 103 062 R2100	20	
	зеленый <input type="checkbox"/> FEM6	2.8 мм	1SNA 103 125 R1500	20	
Разделитель цепей	серый <input type="checkbox"/> SCF6	3 мм	1SNA 118 707 R0300	20	
Собранная перемычка (с защитой IP20)	2 полюса	BJMI5	24 А	1SNA 176 278 R1600	10
	3 полюса	BJMI5	24 А	1SNA 176 279 R1700	10
	4 полюса	BJMI5	24 А	1SNA 176 280 R0500	10
	5 полюсов	BJMI5	24 А	1SNA 176 281 R2200	10
	10 полюсов	BJMI5	24 А	1SNA 176 282 R2300	10
Соединитель экрана	CBM5	0.5 мм	1SNA 178 745 R1400	20	
	CBM8	0.8 мм	1SNA 178 746 R1500	20	

Клемма "Земля" MA 2,5/5.P - 2.5 мм² с контактом на рейку шириной 5 мм

Характеристики

Сечения подключаемого провода (мм ²)	IEC NFC DIN	
	Одножильный	0.2 - 4
	Многожильный	0.22 - 2.5
Ток короткого замыкания	А/с	300/1
Номинальное сечение провода	мм ²	2.5
Длина зачистки изоляции	мм	10
Рекомендуемый момент затяжки	Нм	0.4-0.6

Выбор

Описание	Тип	№ для заказа	Упаковка
Клемма "Земля"	желто-зеленая <input type="checkbox"/> MA 2,5/5.P	1SNA 165 488 R2700	50
Монтаж на рейке DIN 3 без винта:			
Клемма "Земля"	желто-зеленая <input type="checkbox"/> D 2,5/5.P	1SNA 165 909 R0500	50

Аксессуары

Торцевой изолятор	желтый <input type="checkbox"/> FEM6	2.8 мм	1SNA 103 062 R2100	20
Разделитель цепей	серый <input type="checkbox"/> SCF6	3 мм	1SNA 118 707 R0300	20

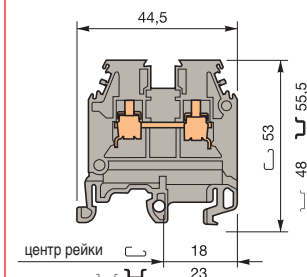

MA 2,5/5

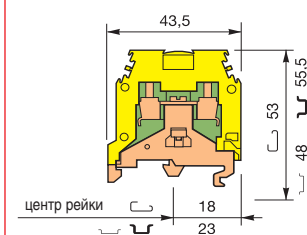
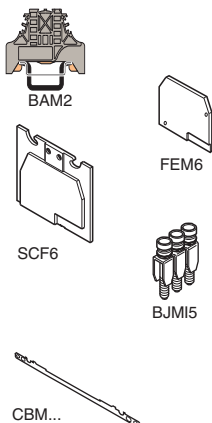

MA 2,5/5.P

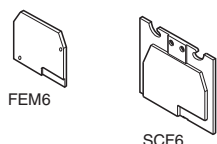

Проходные клеммы и клеммы "Земля"

Винтовой зажим  DIN 1-3

Клеммы М 4/6 - 4 мм² шириной 6 мм

Характеристики

Сечения подключаемого провода (мм ²)	IEC NFC DIN	
	Одножильный	0.2 - 4
	Многожильный	0.22 - 4
Напряжение	В	800
Номинальный ток	А	32
Ток короткого замыкания (М 4,6.PI)	А/с	480/1
Номинальное сечение провода	мм ²	4
Длина зачистки изоляции	мм	9.5
Рекомендуемый момент затяжки	Нм	0.5-0.8

Выбор

Описание	Тип	№ для заказа	Упаковка	
Стандартная клемма	<input type="checkbox"/> M 4/6	серая	1SNA 115 116 R0700	50
	<input type="checkbox"/> M 4/6.N	синяя	1SNA 125 116 R0100	50
	<input type="checkbox"/> M 4/6	желтая	1SNA 105 116 R1600	50
	<input type="checkbox"/> M 4/6	оранжевая	1SNA 105 002 R2000	50
	<input type="checkbox"/> M 4/6	красная	1SNA 105 032 R1500	50
	<input type="checkbox"/> M 4/6	черная	1SNA 105 031 R1400	50
	<input type="checkbox"/> M 4/6	бежевая	1SNA 195 116 R0000	50

Аксессуары

Торцевой фиксатор	серый	<input type="checkbox"/> BAM2	10 мм	1SNA 206 351 R1600	50
Торцевой изолятор	серый	<input type="checkbox"/> FEM6	2,8 мм	1SNA 118 368 R1600	20
	синий	<input type="checkbox"/> FEM6	2,8 мм	1SNA 128 368 R1000	20
	оранжевый	<input type="checkbox"/> FEM6	2,8 мм	1SNA 103 126 R1600	20
	желтый	<input type="checkbox"/> FEM6	2,8 мм	1SNA 103 062 R2100	20
	зеленый	<input type="checkbox"/> FEM6	2,8 мм	1SNA 103 125 R1500	20
Разделитель цепей	серый	<input type="checkbox"/> SCF6	3 мм	1SNA 118 707 R0300	20
Собранная перемычка (с защитой IP20)	2 полюса	BJM16	32 А	1SNA 176 663 R0000	10
	3 полюса	BJM16	32 А	1SNA 176 664 R0100	10
	4 полюса	BJM16	32 А	1SNA 176 665 R0200	10
	5 полюсов	BJM16	32 А	1SNA 176 666 R0300	10
	10 полюсов	BJM16	32 А	1SNA 176 667 R0400	10
Соединитель экрана	0,5 мм	CBM5		1SNA 178 745 R1400	20
	0,8 мм	CBM8		1SNA 178 746 R1500	20

Клемма "Земля" М 4/6.P - 4 мм² контактом на рейку шириной 6 мм

Характеристики

Сечения подключаемого провода (мм ²)	IEC NFC DIN	
	Одножильный	0.2 - 4
	Многожильный	0.22 - 4
Ток короткого замыкания	А/с	480/1
Номинальное сечение провода	мм ²	4
Длина зачистки изоляции	мм	9.5
Рекомендуемый момент затяжки	Нм	0.5-0.8

Выбор

Описание	Тип	№ для заказа	Упаковка	
Клемма "Земля"	желто-зеленая	<input type="checkbox"/> M 4/6.P	1SNA 165 113 R1600	50
Монтаж на рейке DIN 3 без винта:				
Клемма "Земля"	желто-зеленая	<input type="checkbox"/> D 4/6.P	1SNA 165 809 R0100	50

Аксессуары

Торцевой изолятор	желтый	<input type="checkbox"/> FEM6	2.8 мм	1SNA 103 062 R2100	20
Разделитель цепей	серый	<input type="checkbox"/> SCF6	3 мм	1SNA 118 707 R0300	20

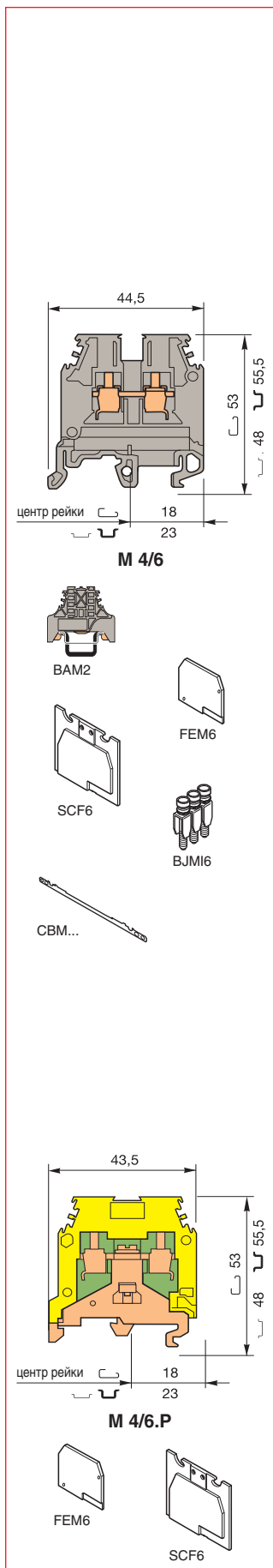

Однополюсные, многозажимные клеммы

Винтовой зажим DIN 1-3

Клеммы M 4/6.3A... и M 4/6.4A... - 4 мм² шириной 6 мм

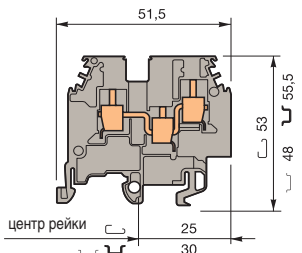

M 4/6.3A

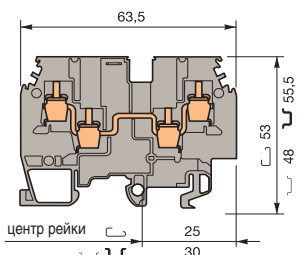

M 4/6.4A



BAM2



FEM4A



BJMI6



FEM3A

Характеристики

Сечения подключаемого провода (мм ²)	IEC NFC DIN	
	Одножильный	0.2 - 4
Многожильный	0.22 - 4	
Напряжение	В	800
Номинальный ток	А	32
Номинальное сечение провода	мм ²	4
Длина зачистки изоляции	мм	9,5
Рекомендуемый момент затяжки	Нм	0.5-0.8

(1) только для M 4/6.3A...
(2) только для M 4/6.4A...

Выбор

Описание	Тип	№ для заказа	Упаковка
Стандартная клемма серая	<input type="checkbox"/> M 4/6.3A	1SNA 115 468 R2000	50
Стандартная клемма синяя	<input type="checkbox"/> M 4/6.3A.N	1SNA 125 468 R2200	50
Стандартная клемма бежевая	<input type="checkbox"/> M 4/6.3A	1SNA 195 468 R2100	50
Стандартная клемма серая	<input type="checkbox"/> M 4/6.4A	1SNA 115 479 R2300	50
Стандартная клемма синяя	<input type="checkbox"/> M 4/6.4A.N	1SNA 125 479 R2500	50
Стандартная клемма бежевая	<input type="checkbox"/> M 4/6.4A	1SNA 195 479 R2400	50

Аксессуары

Торцевой фиксатор	серый	<input type="checkbox"/> BAM2	10 мм	1SNA 206 351 R1600	50
Торцевой изолятор	серый	<input type="checkbox"/> FEM3A (1)	3 мм	1SNA 116 576 R1500	20
	синий	<input type="checkbox"/> FEM3A (1)	3 мм	1SNA 126 576 R1700	20
	желтый	<input type="checkbox"/> FEM3A (1)	3 мм	1SNA 103 862 R2000	20
	серый	<input type="checkbox"/> FEM4A (2)	3 мм	1SNA 116 629 R2200	20
	синий	<input type="checkbox"/> FEM4A (2)	3 мм	1SNA 126 629 R2400	20
	желтый	<input type="checkbox"/> FEM4A (2)	3 мм	1SNA 103 863 R2100	20
Собранная перемычка (с защитой IP20)	2 полюса	BJMI6	32 А	1SNA 176 663 R0000	10
	3 полюса	BJMI6	32 А	1SNA 176 664 R0100	10
	4 полюса	BJMI6	32 А	1SNA 176 665 R0200	10
	5 полюсов	BJMI6	32 А	1SNA 176 666 R0300	10
	10 полюсов	BJMI6	32 А	1SNA 176 667 R0400	10

Клеммы "Земля" M 4/6.3A.P и M 4/6.4A.P - 4 мм² с контактом на рейку шириной 6 мм



M 4/6.3A.P

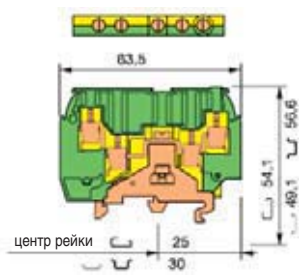

M 4/6.4A.P



FEM3AP



FEM4AP

Характеристики

Сечения подключаемого провода (мм ²)	IEC NFC DIN	
	Одножильный	0.2 - 4
Многожильный	0.22 - 4	
Ток короткого замыкания	А/с	480/1
Номинальное сечение провода	мм ²	4
Длина зачистки изоляции	мм	9,5
Рекомендуемый момент затяжки	Нм	0.5-0.8

(1) только для M 4/6.3A.P
(2) только для M 4/6.4A.P

Выбор

Описание	Тип	№ для заказа	Упаковка
Стандартная клемма желто-зеленая	<input type="checkbox"/> M 4/6.3A.P	1SNA 195 637 R1200	50
Стандартная клемма желто-зеленая	<input type="checkbox"/> M 4/6.4A.P	1SNA 195 638 R2300	50

Аксессуары

Торцевой изолятор	зеленый	<input type="checkbox"/> FEM3AP (1)	3 мм	1SNA 199 876 R2600	20
	зеленый	<input type="checkbox"/> FEM4AP (2)	3 мм	1SNA 199 879 R0100	20

Проходные клеммы и клеммы "Земля"

Винтовой зажим  DIN 1-3

Клеммы М 6/8 - 6 мм² шириной 8 мм

Характеристики

Сечения подключаемого провода (мм ²)	IEC NFC DIN	
	Одножильный	0.5 - 10
	Многожильный	0.5 - 6
Напряжение	В	800
Номинальный ток	А	41
Ток короткого замыкания (М 6/8.PI)	А/с	720/1
Номинальное сечение провода	мм ²	6
Длина зачистки изоляции	мм	12
Рекомендуемый момент затяжки	Нм	0,8-1

Выбор

Описание	Тип	№ для заказа	Упаковка
Стандартная клемма серая	<input type="checkbox"/> M 6/8	1SNA 115 118 R1100	50
Стандартная клемма синяя	<input type="checkbox"/> M 6/8.N	1SNA 125 118 R1300	50
Стандартная клемма желтая	<input type="checkbox"/> M 6/8	1SNA 105 004 R2200	50
Стандартная клемма оранжевая	<input type="checkbox"/> M 6/8	1SNA 105 118 R2000	50
Стандартная клемма бежевая	<input type="checkbox"/> M 6/8	1SNA 195 118 R1200	50

Аксессуары

Торцевой фиксатор	серый	<input type="checkbox"/> BAM2	10 мм	1SNA 206 351 R1600	50
Торцевой изолятор	серый	<input type="checkbox"/> FEM6	2.8 мм	1SNA 118 368 R1600	20
	синий	<input type="checkbox"/> FEM6	2.8 мм	1SNA 128 368 R1000	20
	оранжевый	<input type="checkbox"/> FEM6	2.8 мм	1SNA 103 126 R1600	20
	желтый	<input type="checkbox"/> FEM6	2.8 мм	1SNA 103 062 R2100	20
	зеленый	<input type="checkbox"/> FEM6	2.8 мм	1SNA 103 125 R1500	20
Разделитель цепей	серый	<input type="checkbox"/> SCF6	3 мм	1SNA 118 707 R0300	20
Собранная перемычка (с защитой IP20)	2 полюса	BJM18	41 А	1SNA 176 669 R1600	10
	3 полюса	BJM18	41 А	1SNA 176 670 R1300	10
	4 полюса	BJM18	41 А	1SNA 176 671 R0000	10
	5 полюсов	BJM18	41 А	1SNA 176 672 R0100	10
	10 полюсов	BJM18	41 А	1SNA 176 673 R0200	10

Клемма "Земля" М 6/8.P - 6 мм² с контактом на рейку шириной 8 мм

Характеристики

Сечения подключаемого провода (мм ²)	IEC NFC DIN	
	Одножильный	0.5 - 10
	Многожильный	0.5 - 6
Ток короткого замыкания	А/с	720/1
Номинальное сечение провода	мм ²	6
Длина зачистки изоляции	мм	12
Рекомендуемый момент затяжки	Нм	0,8-1

Выбор

Описание	Тип	№ для заказа	Упаковка
Клемма "Земля" для монтажа на рейке DIN 3 без винтов:	M 6/8.P	1SNA 165 114 R1700	50
Клемма "Земля"	D 6/8.P	1SNA 165 830 R2100	50

Аксессуары

Торцевой изолятор	желтый	<input type="checkbox"/> FEM6	2.8 мм	1SNA 103 062 R2100	20
Разделитель цепей	серый	<input type="checkbox"/> SCF6	3 мм	1SNA 118 707 R0300	20

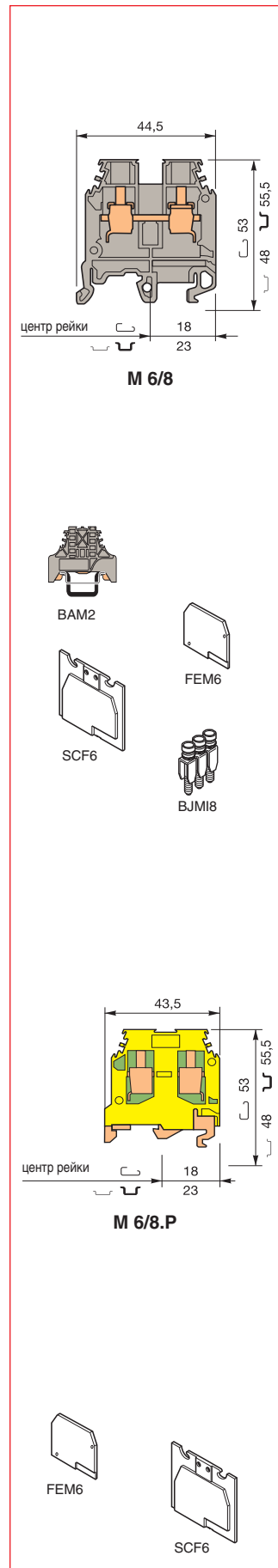

Проходные клеммы и клеммы "Земля"

Винтовой зажим DIN 1-3

Клеммы M 10/10 - 10 мм² шириной 10 мм

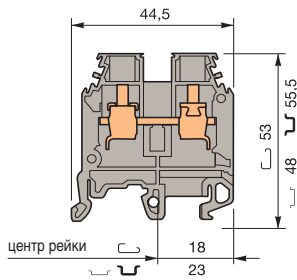

M 10/10



BAM2



FEM6

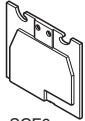

SCF6



BJMI10

Характеристики

Сечения подключаемого провода (мм ²)	IEC NFC DIN	
	Одножильный	0,5 - 16
	Многожильный	0,5 - 10
Напряжение	В	800
Номинальный ток	А	57
Ток короткого замыкания (M10/10.PI)	А/с	1200/1
Номинальное сечение провода	мм ²	10
Длина зачистки изоляции	мм	12
Рекомендуемый момент затяжки	Нм	1,2-1,4

Выбор

Описание	Тип	№ для заказа	Упаковка
Стандартная клемма	серая <input type="checkbox"/> M 10/10	1SNA 115 120 R1700	50
	синяя <input type="checkbox"/> M 10/10.N	1SNA 125 120 R1100	50
	желтая <input type="checkbox"/> M 10/10	1SNA 105 120 R2600	50
	бежевая <input type="checkbox"/> M 10/10.	1SNA 195 120 R1000	50

Аксессуары

Торцевой фиксатор	серый <input type="checkbox"/> BAM2	10 мм	1SNA 206 351 R1600	50	
Торцевой изолятор	серый <input type="checkbox"/> FEM6	2,8 мм	1SNA 118 368 R1600	20	
	синий <input type="checkbox"/> FEM6	2,8 мм	1SNA 128 368 R1000	20	
	оранжевый <input type="checkbox"/> FEM6	2,8 мм	1SNA 103 126 R1600	20	
	желтый <input type="checkbox"/> FEM6	2,8 мм	1SNA 103 062 R2100	20	
	зеленый <input type="checkbox"/> FEM6	2,8 мм	1SNA 103 125 R1500	20	
Разделитель цепей	серый <input type="checkbox"/> SCF6	3 мм	1SNA 118 707 R0300	20	
Собранная перемычка (с защитой IP20)	2 полюса	BJMI10	57 А	1SNA 176 675 R0400	10
	3 полюса	BJMI10	57 А	1SNA 176 676 R0500	10
	4 полюса	BJMI10	57 А	1SNA 176 677 R0600	10
	5 полюсов	BJMI10	57 А	1SNA 176 678 R1700	10
	10 полюсов	BJMI10	57 А	1SNA 176 679 R1000	10

Клемма "Земля" M 10/10.P - 10 мм² с контактом на рейку шириной 10 мм

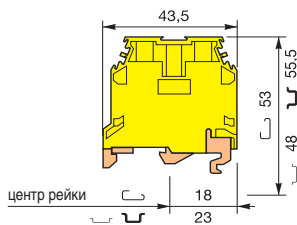

M 10/10.P

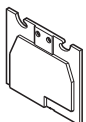

SCFM6

Характеристики

Сечения подключаемого провода (мм ²)	IEC NFC DIN	
	Одножильный	0,5 - 16
	Многожильный	0,5 - 10
Ток короткого замыкания	А/с	1200/1
Номинальное сечение провода	мм ²	10
Длина зачистки изоляции	мм	12
Рекомендуемый момент затяжки	Нм	1,2-1,4

Выбор

Описание	Тип	№ для заказа	Упаковка
Клемма "Земля"	желто-зеленая <input type="checkbox"/> M 10/10.P	1SNA 165 115 R1000	50

Аксессуары

Разделитель цепей	серый <input type="checkbox"/> SCFM6	3 мм	1SNA 114 825 R0500	20
-------------------	--------------------------------------	------	--------------------	----

Проходные клеммы и клеммы "Земля"

Винтовой зажим  DIN 1-3

Клеммы M 16/12 - 16 мм² шириной 12 мм

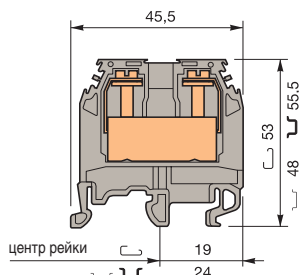

M 16/12

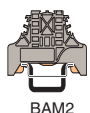

BAM2



FEM12

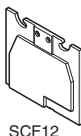

SCF12



BJMI12

Характеристики

Сечения подключаемого провода (мм ²)	IEC NFC DIN	
	Одножильный	Многожильный
Напряжение	B	800
Номинальный ток	A	85
Ток короткого замыкания (M16/12.PI)	A/c	1920/1
Номинальное сечение провода	мм ²	16
Длина зачистки изоляции	мм	14
Рекомендуемый момент затяжки	Нм	1.2-1.4

Выбор

Описание	Тип	№ для заказа	Упаковка
Стандартная клемма	<input type="checkbox"/> M 16/12	1SNA 115 129 R1400	20
	<input type="checkbox"/> M 16/12.N	1SNA 125 129 R1600	20
	<input type="checkbox"/> M 16/12	1SNA 105 129 R2300	20
	<input type="checkbox"/> M 16/12.	1SNA 195 129 R1500	20

Аксессуары

Торцевой фиксатор	серый	<input type="checkbox"/> BAM2	10 мм	1SNA 206 351 R1600	50
Торцевой изолятор	серый	<input type="checkbox"/> FEM12	3 мм	1SNA 118 618 R0100	20
	синий	<input type="checkbox"/> FEM12	3 мм	1SNA 128 618 R0300	20
	желтый	<input type="checkbox"/> FEM12	3 мм	1SNA 103 065 R2400	20
Разделитель цепей	серый	<input type="checkbox"/> SCF12	3 мм	1SNA 113 102 R1000	20
Собранная перемычка (с защитой IP20)	2 полюса	BJMI12	76 A	1SNA 179 626 R0600	10
	3 полюса	BJMI12	76 A	1SNA 179 628 R1000	10
	4 полюса	BJMI12	76 A	1SNA 179 629 R1100	10
	5 полюсов	BJMI12	76 A	1SNA 179 630 R1600	10
	10 полюсов	BJMI12	76 A	1SNA 179 631 R0300	10

Клемма "Земля" M 16/12.P - 16 мм² с контактом на рейку шириной 12 мм

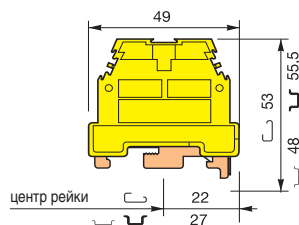

M 16/12.P

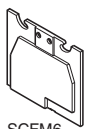

SCFM6

Характеристики

Сечения подключаемого провода (мм ²)	IEC NFC DIN	
	Одножильный	Многожильный
Ток короткого замыкания	A/c	1920/1
Номинальное сечение провода	мм ²	16
Длина зачистки изоляции	мм	14
Рекомендуемый момент затяжки	Нм	1.2-1.4

Выбор

Описание	Тип	№ для заказа	Упаковка
Клемма "Земля" желто-зеленая	<input type="checkbox"/> M 16/12.P	1SNA 165 130 R2300	20

Аксессуары

Разделитель цепей	серый	<input type="checkbox"/> SCFM6	3 мм	1SNA 114 825 R0500	20
-------------------	-------	--------------------------------	------	--------------------	----

Проходные клеммы и клеммы "Земля"

Винтовой зажим DIN 1-3

Клеммы M 35/16 - 35 мм² шириной 16 мм

Характеристики

Сечения подключаемого провода (мм ²)	IEC NFC DIN	
	Одножильный	1 - 50
	Многожильный	1 - 35
Напряжение	В	800
Номинальный ток	А	125
Ток короткого замыкания (M35/16.PI)	А/с	4200/1
Номинальное сечение провода	мм ²	35
Длина зачистки изоляции	мм	17
Рекомендуемый момент затяжки	Нм	2,8-3

Выбор

Описание	Тип	№ для заказа	Упаковка
Стандартная клемма	серая <input type="checkbox"/> M 35/16	1SNA 115 124 R0700	20
	синяя <input type="checkbox"/> M 35/16.N	1SNA 125 124 R0100	20
	желтая <input type="checkbox"/> M 35/16	1SNA 105 124 R1600	20
	бежевая <input type="checkbox"/> M 35/16.	1SNA 195 124 R0000	20

Аксессуары

Торцевой фиксатор	серый <input type="checkbox"/>	BAM2	10 мм	1SNA 206 351 R1600	50
Собранная перемычка (с защитой IP20)	2 полюса	BJMI16	110 А	1SNA 206 217 R0000	10
	3 полюса	BJMI16	110 А	1SNA 206 218 R1100	10
	4 полюса	BJMI16	110 А	1SNA 206 219 R1200	10
	5 полюсов	BJMI16	110 А	1SNA 206 220 R1700	10
	10 полюсов	BJMI16	110 А	1SNA 206 221 R0400	10

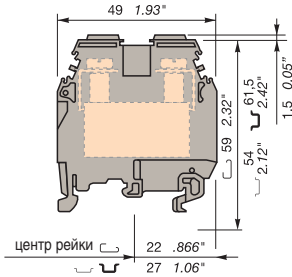

M 35/16



BAM2



BJMI16

Клемма "Земля" M 35/16.P - 35 мм² с контактом на рейку шириной 16 мм

Характеристики

Сечения подключаемого провода (мм ²)	IEC NFC DIN	
	Одножильный	4 - 50
	Многожильный	4 - 35
Ток короткого замыкания	А/с	4200/1
Номинальное сечение провода	мм ²	35
Длина зачистки изоляции	мм	17
Рекомендуемый момент затяжки	Нм	2,8-3

Выбор

Описание	Тип	№ для заказа	Упаковка	
Клемма "Земля"	желто-зеленая <input type="checkbox"/>	M 35/16.P	1SNA 165 111 R1400	20

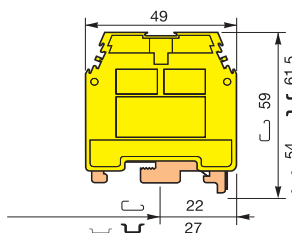

центр рейки M 35/16.P

Проходные клеммы и клеммы "Земля"

Винтовой зажим  DIN 1-3

Клеммы D 70/22 - 70 мм² шириной 22 мм

Характеристики

Сечения подключаемого провода (мм ²)	IEC NFC DIN	
	Одножильный	16 - 95
Многожильный	16 - 70	
Напряжение	В	1000
Номинальный ток	А	192
Ток короткого замыкания (M70/22.PI)	А/с	8400/1
Ток короткого замыкания (M70/22.P)	А/с	8400/1
Номинальное сечение провода	мм ²	70
Длина зачистки изоляции	мм	25
Рекомендуемый момент затяжки	Нм	6-7

Выбор

Описание	Тип	№ для заказа	Упаковка
Стандартная клемма	серая <input type="checkbox"/> D 70/22	1SNA 400 305 R1000	10
Стандартная клемма	синяя <input type="checkbox"/> D 70/22.N	1SNA 400 306 R1100	10

Аксессуары

Описание	Тип	№ для заказа	Упаковка
Торцевой фиксатор	BADH 12 мм	1SNA 116 900 R2700	50
Разделитель цепей	серый <input type="checkbox"/> SCFCV4 3 мм	1SNA 116 797 R1300	10
Крышка	CPV4	1SNA 176 791 R2100	1

Клемма "Земля" D 70/22.P - 70 мм² с контактом на рейку шириной 22 мм

Выбор

Описание	Тип	№ для заказа	Упаковка
Клемма "Земля"	желто-зеленая <input type="checkbox"/> D 70/22.P	1SNA 400 772 R1300	10

Клеммы D 95/26 - 95 мм² шириной 26 мм

Характеристики

Сечения подключаемого провода (мм ²)	IEC NFC DIN	
	Одножильный	35 - 120
Многожильный	35 - 95	
Напряжение	В	1000
Номинальный ток	А	232
Ток короткого замыкания (M4/6.PI)	А/с	11400/1
Номинальное сечение провода	мм ²	95
Длина зачистки изоляции	мм	26
Рекомендуемый момент затяжки	Нм	8.5-9.5

Выбор

Описание	Тип	№ для заказа	Упаковка
Стандартная клемма	серая <input type="checkbox"/> D 95/26	1SNA 400 370 R2400	10
	синяя <input type="checkbox"/> D 95/26.N	1SNA 400 371 R1100	10

Аксессуары

Описание	Тип	№ для заказа	Упаковка
Торцевой фиксатор	BADH 12 мм	1SNA 116 900 R2700	50

Клемма "Земля" D 95/26.P - 95 мм² с контактом на рейку шириной 26 мм

Характеристики

Сечения подключаемого провода (мм ²)	IEC NFC DIN	
	Одножильный	35 - 120
Многожильный	35 - 95	
Ток короткого замыкания (M4/6.PI)	А/с	11400/1
Номинальное сечение провода	мм ²	95
Длина зачистки изоляции	мм	26
Рекомендуемый момент затяжки	Нм	8.5-9.5

Выбор

Описание	Тип	№ для заказа	Упаковка
Клемма "Земля"	желто-зеленая <input type="checkbox"/> D 95/26.P	1SNA 400 620 R1700	10

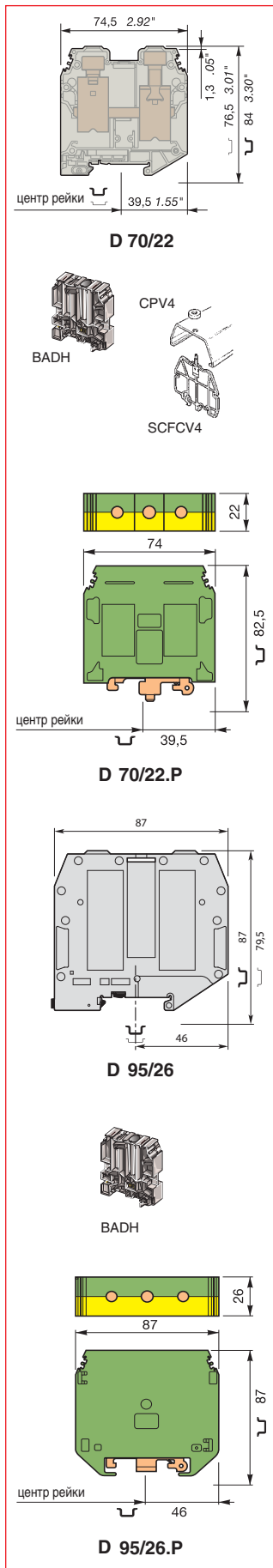

Клеммы силовые

Винтовой зажим DIN 3

Клеммы D 150/31.D10 - 150 мм² шириной 31 мм

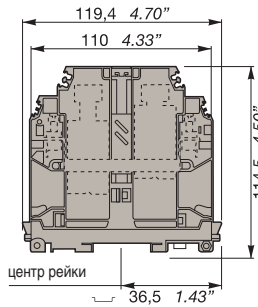

D 150/31.D10

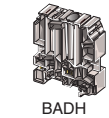

BADH



CPBP1

BJMI 31.2



BJMI 31.3

Характеристики

Сечения подключаемого провода главной цепи (мм ²)	IEC NFC DIN	
	Одножильный	25 - 185
Многожильный	35 - 150	
Сечения подключаемого провода вторичной цепи (мм ²)	Одножильный	0.5 - 16
	Многожильный	0.5 - 10
Напряжение	V	1000
Ток главной цепи	A	309
Ток вторичной цепи	A	57
Номинальное сечение провода главной цепи	мм ²	150
Номинальное сечение провода вторичной цепи	мм ²	10
Длина зачистки изоляции главной цепи	мм	35
Длина зачистки изоляции вторичной цепи	мм	12
Рекомендуемый момент затяжки главной цепи	Нм	10-30
Рекомендуемый момент затяжки вторичной цепи	Нм	1.2-1.4

Выбор

Описание	Тип	№ для заказа	Упаковка
Стандартная клемма	серая <input type="checkbox"/> D 150/31.D10	1SNA 399 715 R0400	10
	синяя <input type="checkbox"/> D 150/31.D10.N	1SNA 399 717 R0600	10

Аксессуары

Торцевой фиксатор	BADH	12 мм	1SNA 116 900 R2700	50
Крышка IP20	CPBP1		1SNA 399 788 R1600	
Собранная перемычка	2 полюса	BJMI 31.2 309 A	1SNA 206 053 R0700	10
	3 полюса	BJMI 31.3 309 A	1SNA 206 054 R0700	10

Клеммы D 240/36.D10 - 240 мм² шириной 36 мм

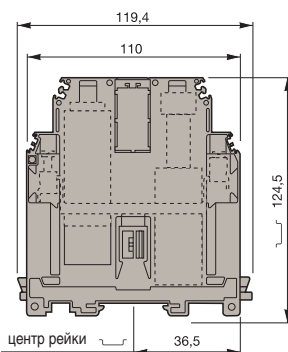

D 240/36.D10

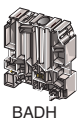

BADH



CPBP2

BJMI 36.2



BJMI 36.3

Характеристики

Сечения подключаемого провода главной цепи (мм ²)	IEC NFC DIN	
	Одножильный	50 - 300
Многожильный	35 - 240	
Сечения подключаемого провода вторичной цепи (мм ²)	Одножильный	0.5 - 16
	Многожильный	0.5 - 10
Напряжение	V	1000
Ток главной цепи	A	415
Ток вторичной цепи	A	57
Номинальное сечение провода главной цепи	мм ²	240
Номинальное сечение провода вторичной цепи	мм ²	10
Длина зачистки изоляции главной цепи	мм	35
Длина зачистки изоляции вторичной цепи	мм	12
Рекомендуемый момент затяжки главной цепи	Нм	14-30
Рекомендуемый момент затяжки вторичной цепи	Нм	1.2-1.4

Выбор

Описание	Тип	№ для заказа	Упаковка
Стандартная клемма	серая <input type="checkbox"/> D 240/36.D10	1SNA 399 704 R1200	5
	синяя <input type="checkbox"/> D 240/36.D10.N	1SNA 399 706 R1400	5

Аксессуары

Торцевой фиксатор	BADH	12 мм	1SNA 116 900 R2700	50
Крышка IP20	CPBP2		1SNA 399 787 R0500	
Собранная перемычка	2 полюса	BJMI 36.2 415 A	1SNA 206 126 R2500	10
	3 полюса	BJMI 36.3 415 A	1SNA 206 223 R0600	10

Проходные клеммы Двухуровневые

Винтовой зажим DIN 1-3

Клеммы MA 2,5/5.D2 - 2.5 мм² шириной 5 мм

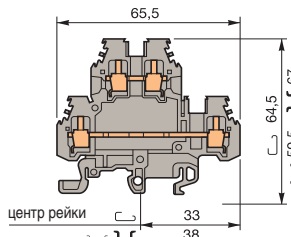

MA 2,5/5.D2

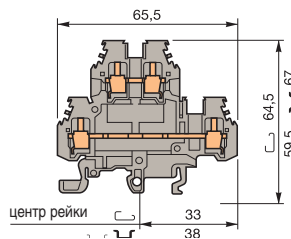

M 4/6.D2

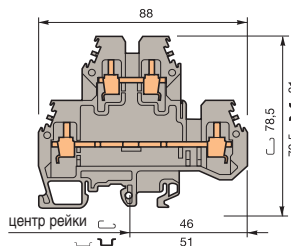

M 6/8.D2

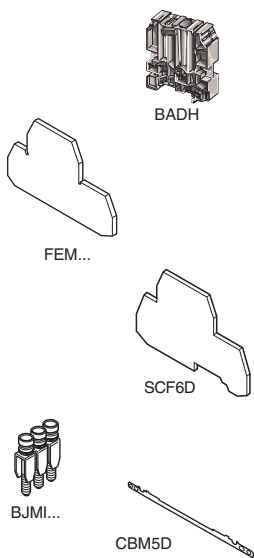

Характеристики

Сечения подключаемого провода (мм ²)	IEC NFC DIN	
	Одножильный	0.2 - 4
Напряжение	В	630
Номинальный ток	А	24
Номинальное сечение провода	мм ²	2.5
Длина зачистки изоляции	мм	9
Рекомендуемый момент затяжки	Нм	0.4 - 0.6

(1) Только для MA 2,5/5.D2...

Клеммы M 4/6.D2 - 4 мм² шириной 6 мм

Характеристики

Сечения подключаемого провода (мм ²)	IEC NFC DIN	
	Одножильный	0.2 - 4
Напряжение	В	800
Номинальный ток	А	32
Номинальное сечение провода	мм ²	4
Длина зачистки изоляции	мм	8.5
Рекомендуемый момент затяжки	Нм	0.5 - 0.8

(2) Только для M 4/6.D2...

Клеммы M 6/8.D2 - 6 мм² шириной 8 мм

Характеристики

Сечения подключаемого провода (мм ²)	IEC NFC DIN	
	Одножильный	0.5 - 10
Напряжение	В	800
Номинальный ток	А	41
Номинальное сечение провода	мм ²	6
Длина зачистки изоляции	мм	12
Рекомендуемый момент затяжки	Нм	0.8 - 1

(3) Только для M 6/8.D2...

MA 2,5/5.D2...Выбор

Описание	Тип	№ для заказа	Упаковка
Стандартная клемма	серая <input type="checkbox"/> MA 2,5/5.D2	1SNA 115 490 R1300	50
	синяя <input type="checkbox"/> MA 2,5/5.D2.N	1SNA 125 490 R1500	50
	бежевая <input type="checkbox"/> MA 2,5/5.D2	1SNA 195 490 R1400	50

M 4/6.D2...Выбор

Стандартная клемма	серая <input type="checkbox"/> M 4/6.D2	1SNA 115 271 R2200	50
	бежевая <input type="checkbox"/> M 4/6.D2	1SNA 195 271 R2300	50

M 6/8.D2...Выбор

Стандартная клемма	серая <input type="checkbox"/> M 6/8.D2	1SNA 115 501 R1200	50
	бежевая <input type="checkbox"/> M 6/8.D2	1SNA 195 501 R1300	50

Аксессуары

Торцевой фиксатор		BADH	12 мм		1SNA 116 900 R2700	50
Торцевой изолятор	серый <input type="checkbox"/>	FEM6D	1 мм	(1) (2)	1SNA 118 499 R2300	20
	синий <input type="checkbox"/>	FEM6D	1 мм	(1) (2)	1SNA 128 499 R2500	20
	серый <input type="checkbox"/>	FEM8D1	1 мм	(3)	1SNA 116 656 R2500	20
	серый <input type="checkbox"/>	FEM8D2	4 мм	(3)	1SNA 116 657 R2600	20
Разделитель цепей	серый <input type="checkbox"/>	SCF6D	1 мм	(2)	1SNA 118 495 R1700	20
Собранная перемычка (с защитой IP20)	2 полюса	BJMI5D	24 А	(1)	1SNA 176 736 R2100	10
	3 полюса	BJMI5D	24 А	(1)	1SNA 176 737 R2200	10
	4 полюса	BJMI5D	24 А	(1)	1SNA 176 738 R0300	10
	5 полюсов	BJMI5D	24 А	(1)	1SNA 176 739 R0400	10
	10 полюсов	BJMI5D	24 А	(1)	1SNA 176 740 R1100	10
Собранная перемычка (с защитой IP20)	2 полюса	BJMI6D	32 А	(2)	1SNA 179 668 R2000	10
	3 полюса	BJMI6D	32 А	(2)	1SNA 179 669 R2100	10
	4 полюса	BJMI6D	32 А	(2)	1SNA 179 670 R2600	10
	5 полюсов	BJMI6D	32 А	(2)	1SNA 179 671 R1300	10
	10 полюсов	BJMI6D	32 А	(2)	1SNA 179 672 R1400	10
Собранная перемычка (с защитой IP20)	2 полюса	BJMI8	41 А	(3)	1SNA 176 669 R1600	10
	3 полюса	BJMI8	41 А	(3)	1SNA 176 670 R1300	10
	4 полюса	BJMI8	41 А	(3)	1SNA 176 671 R0000	10
	5 полюсов	BJMI8	41 А	(3)	1SNA 176 672 R0100	10
	10 полюсов	BJMI8	41 А	(3)	1SNA 176 673 R0200	10
Соединитель экрана		CBM5D	0.5 мм	(1) (2)	1SNA 173 530 R2400	50

Проходные клеммы Трехуровневые

Винтовой зажим  DIN 3

Клеммы D 4/6.T... - 4 мм² шириной 6 мм

Характеристики

Сечения подключаемого провода (мм ²)	IEC NFC DIN	
	Одножильный	0.2 - 4
Многожильный	0.22 - 4	
Напряжение	В	500
Номинальный ток	А	32
Номинальное сечение провода	мм ²	4
Длина зачистки изоляции	мм	9.5
Рекомендуемый момент затяжки	Нм	0.5 - 0.8

Торцевой изолятор не требуется

Выбор

Описание	Тип	№ для заказа	Упаковка
Стандартная клемма серая	<input type="checkbox"/> D 4/6.T3	1SNA 299 683 R0100	25
Стандартная клемма серая	<input type="checkbox"/> D 4/6.T3.P	1SNA 299 684 R0200	25
Стандартная клемма с вертикальным соединением черная	<input checked="" type="checkbox"/> D 4/6.T1	1SNA 199 219 R0300	25

Аксессуары

Торцевой фиксатор	BADH	12 мм	1SNA 116 900 R2700	50	
Собранная перемычка (без защиты IP20)	2 полюса	ВJM62	41 А	1SNA 173 217 R2600	10
	3 полюса	ВJM62	41 А	1SNA 173 218 R0700	10
"не применимы с D4/6.T1"	4 полюса	ВJM62	41 А	1SNA 173 219 R0000	10
	5 полюсов	ВJM62	41 А	1SNA 173 221 R2200	10
	10 полюсов	ВJM62	41 А	1SNA 173 226 R2700	10

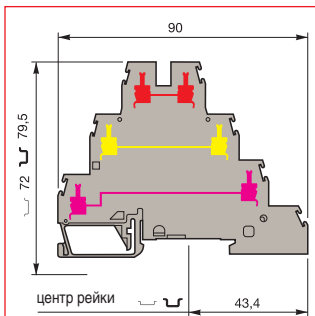

D 4/6.T3

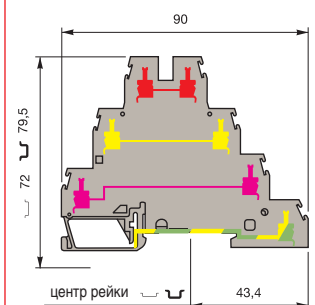

D 4/6.T3.P



D 4/6.T1

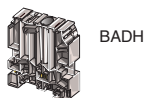

BADH



ВJM62

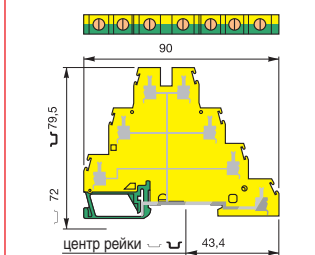

D 4/6.P.T1

Клемма "Земля" D 4/6.P.T1- 4 мм² шириной 6 мм

Характеристики

Сечения подключаемого провода (мм ²)	IEC NFC DIN	
	Одножильный	0.2 - 4
Многожильный	0.22 - 4	
Ток короткого замыкания	А/с	480/1
Номинальное сечение провода	мм ²	4
Длина зачистки изоляции	мм	9.5
Рекомендуемый момент затяжки	Нм	0.5 - 0.8

Выбор

Описание	Тип	№ для заказа	Упаковка
Клемма "Земля" желто-зеленая	<input checked="" type="checkbox"/> D 4/6.P.T1	1SNA 199 220 R0000	25

Трехуровневые клеммы для датчиков без заземления

Винтовой зажим  DIN 3

Клеммы D 2,5/6.D... - 2.5 мм² шириной 6 мм

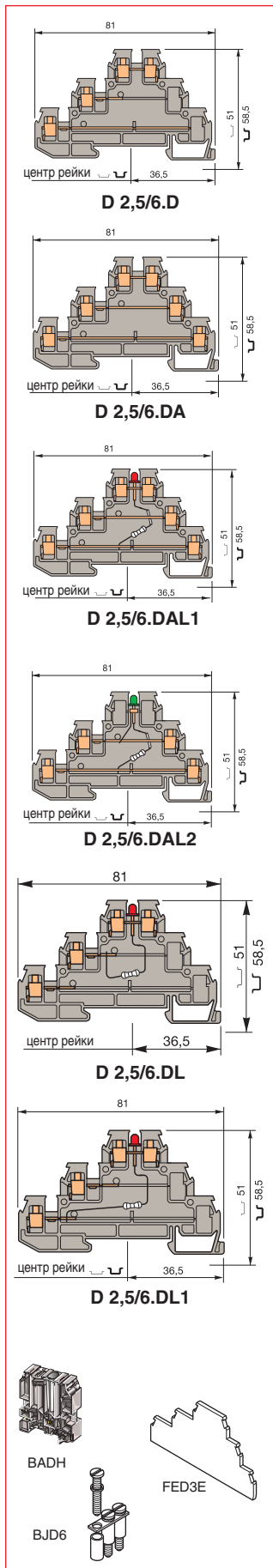

Характеристики

		IEC NFC DIN
Сечения подключаемого провода (мм ²)	Одножильный	0.2 - 2.5
	Многожильный	0.22 - 2.5
Напряжение	B	380
Номинальный ток	A	22
Номинальное сечение провода	мм ²	2.5
Длина зачистки изоляции	мм	6
Рекомендуемый момент затяжки	Нм	0.4 - 0.6

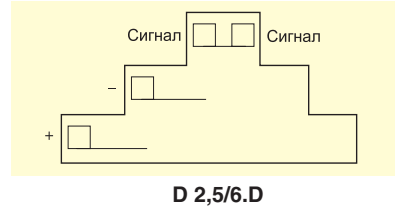

Выбор

Описание	Тип	№ для заказа	Упаковка
Трехуровневая клемма для датчиков	серая <input type="checkbox"/> D 2,5/6.D	1SNA 115 542 R1200	25
Трехуровневая клемма для электропитания	серая <input type="checkbox"/> D 2,5/6.DA	1SNA 115 541 R1100	25
Трехуровневая клемма с красным светодиодом между верхним и нижним уровнями	серая <input type="checkbox"/> D 2,5/6.DAL1	1SNA 115 536 R0400	25
Двухуровневая клемма с зеленым светодиодом между нижними уровнями	серая <input type="checkbox"/> D 2,5/6.DAL2	1SNA 115 547 R1700	25
Трехуровневая клемма для датчиков с красным светодиодом	серая <input type="checkbox"/> D 2,5/6.DL	1SNA 115 537 R0500	25
	серая <input type="checkbox"/> D 2,5/6.DL1	1SNA 115 538 R1600	25

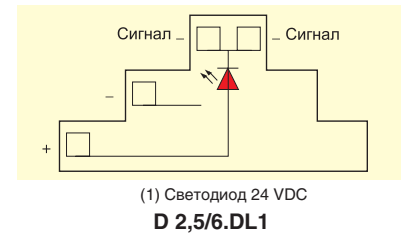
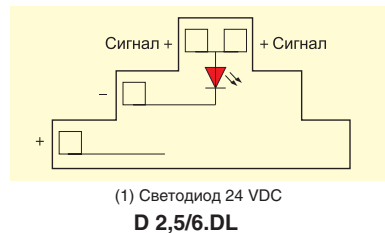
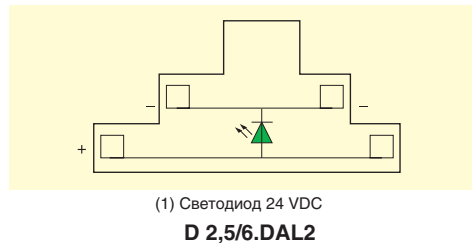
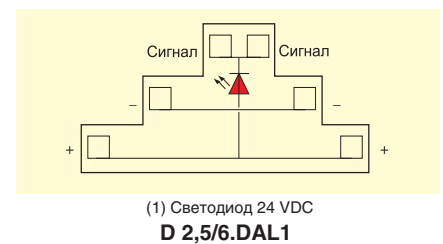
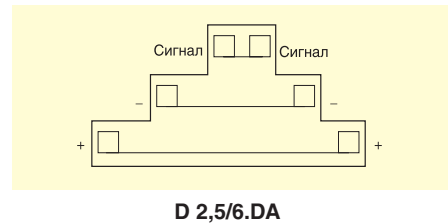

Аксессуары

Торцевой фиксатор		BADH	12 мм	1SNA 116 900 R2700	50
Торцевой изолятор	серый <input type="checkbox"/>	FED3E	3 мм	1SNA 116 771 R2000	20
Собранная перемычка (Без защиты IP20)	2 полюса	BJD6	22 A	1SNA 178 024 R2500	10
	3 полюса	BJD6	22 A	1SNA 178 025 R2600	10
	4 полюса	BJD6	22 A	1SNA 178 026 R2700	10
	5 полюсов	BJD6	22 A	1SNA 178 027 R2000	10
	10 полюсов	BJD6	22 A	1SNA 178 032 R2500	10

Двухуровневые клеммы с "землей" для распределительных щитов

Винтовой зажим  DIN 3

Клеммы D 4/6... - 4 мм² шириной 6 мм

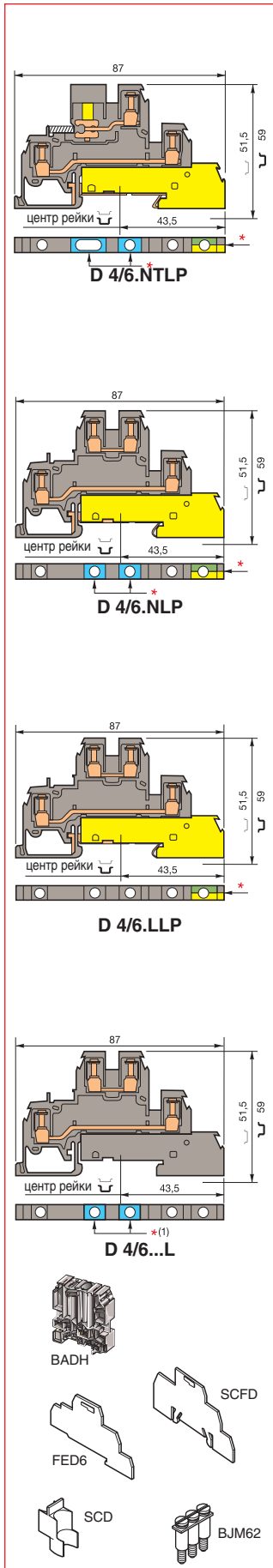

Характеристики

Сечения подключаемого провода (мм ²)	IEC NFC DIN	
	Одножильный	0.2 - 4
Шина заземления (1)	мм	10 x 3
Напряжение	В	320(1)/400(2) 400(3)
Импульсное перенапряжение	кВ	4(1)/6(2) 6(3)
Номинальный ток	А	30
Ток короткого замыкания	А/с	480/1
Номинальное сечение провода	мм ²	4
Длина зачистки изоляции	мм	9.5
Рекомендуемый момент затяжки	Нм	0.4-0.8

- (1) Между "проходными" цепями и "нейтралью"
- (2) Между 2 "проходными" цепями (рядом)
- (3) Для клемм: D 4/6.NLP, D4/6.LLP, D 4/6...L

Выбор

Описание	Тип	№ для заказа	Упаковка
D 4/6.NTLP одна цепь "отключаемая нейтраль" с подключением на шину, синяя маркировка * одна "проходная" цепь одна цепь "земля" с контактом на рейку, желто-зеленая маркировка*	<input type="checkbox"/> D 4/6.NTLP	1SNA 110 439 R2200	20

D 4/6.NLP

одна цепь "нейтраль", синяя маркировка *
одна "проходная" цепь
одна цепь "земля" с контактом на рейку, желто-зеленая маркировка*

Двухуровневая клемма	серая	<input type="checkbox"/> D 4/6.NLP	1SNA 110 440 R0700	20
----------------------	-------	------------------------------------	--------------------	----

D 4/6.LLP

две "проходные" цепи
одна цепь "земля" с контактом на рейку, желто-зеленая маркировка*

Двухуровневая клемма	серая	<input type="checkbox"/> D 4/6.LLP	1SNA 110 441 R2400	20
----------------------	-------	------------------------------------	--------------------	----

D 4/6...L

одна цепь "нейтраль", синяя маркировка *(1)
одна "проходная" цепь(1)
две "проходные" цепи(2)

Двухуровневая клемма (1)	серая	<input type="checkbox"/> D 4/6.NL	1SNA 110 447 R2200	20
Двухуровневая клемма (2)	серая	<input type="checkbox"/> D 4/6.LL	1SNA 110 442 R2500	20

Аксессуары

Торцевой фиксатор		BADH	12 мм	1SNA 116 900 R2700	50
Торцевой изолятор	серый	<input type="checkbox"/> FED6	1 мм	1SNA 116 964 R1200	20
Разделитель цепей		SCFD	1.5 мм	1SNA 114 117 R0700	10
Разделитель цепей	белый	<input type="checkbox"/> SCD		1SNA 103 189 R2600	10
Собранная перемычка (без защиты IP20)	2 полюса	BJM62	32 А	1SNA 173 217 R2600	10
	3 полюса	BJM62	32 А	1SNA 173 218 R0700	10
	4 полюса	BJM62	32 А	1SNA 173 219 R0000	10
	5 полюсов	BJM62	32 А	1SNA 173 221 R2200	10
	10 полюсов	BJM62	32 А	1SNA 173 226 R2700	10

Двухуровневые клеммы с "землей" для распределительных щитов

Винтовой зажим DIN 3

Закрытые клеммы D 4/6.LNTP - 4 мм² шириной 17.8 мм

Характеристики

Сечения подключаемого провода (мм ²)	IEC NFC DIN	
	Одножильный	0.2 - 4
	Многожильный	0.2 - 4
Напряжение	В	320(1)/400(2)
Импульсное перенапряжение	кВ	4(3)/6(4)
Номинальный ток	А	30
Ток короткого замыкания (1)	А/с	480/1(1)
Номинальное сечение провода	мм ²	4
Длина зачистки изоляции	мм	9,5
Рекомендуемый момент затяжки (2)	Нм	0.5-0.8

(1) Кроме D 4/6.LNTP6

(2) Для D 4/6.LNTP6 : 0.4-0.8 Нм

(3) Для D 4/6.LNTP1 и D 4/6.LNTP3 : между "проходной" цепью и нейтралью

(4) Для D 4/6.LNTP1 и D 4/6.LNTP3 : между 2 "проходными" цепями (рядом). Для других клемм: без условий.

Выбор

Описание	Тип	№ для заказа	Упаковка
----------	-----	--------------	----------

D 4/6.LNTP1

три цепи размыкаемая "нейтраль", с подключением на шину
три "проходные" цепи
три цепи "земля" с контактом на рейку

Закрытая клемма синяя, серая и желто-зеленая	D 4/6.LNTP1	1SNA 110 264 R0200	10
--	-------------	--------------------	----

D 4/6.LNTP2

три цепи "нейтраль"
три "проходные" цепи
три цепи "земля" с контактом на рейку

Закрытая клемма синяя, серая и желто-зеленая	D 4/6.LNTP2	1SNA 110 327 R2100	10
--	-------------	--------------------	----

D 4/6.LNTP3

одна цепь размыкаемая "нейтраль", с подключением на шину
три "проходные" цепи
три цепи "земля" с контактом на рейку

Закрытая клемма серая и желто-зеленая	D 4/6.LNTP3	1SNA 110 269 R1700	10
---------------------------------------	-------------	--------------------	----

D 4/6.LNTP4

шесть "проходных" цепей
три цепи "земля" с контактом на рейку

Закрытая клемма серая и желто-зеленая	D 4/6.LNTP4	1SNA 110 328 R0200	10
---------------------------------------	-------------	--------------------	----

D 4/6.LNTP6

шесть "проходных" цепей

Закрытая клемма серая	D 4/6.LNTP6	1SNA 110 331 R2500	10
-----------------------	-------------	--------------------	----

Аксессуары

Торцевой фиксатор	серый	<input type="checkbox"/>	BAM2	10 мм	1SNA 206 351 R1600	50
Разделитель цепей	серый	<input type="checkbox"/>	SCFD	1,5 мм	1SNA 114 117 R0700	10
Разделитель цепей	белый	<input type="checkbox"/>	SCD		1SNA 103 189 R2600	10
Собранная перемычка (без защиты IP20)	2 полюса		BJM62	32 А	1SNA 173 217 R2600	10
	3 полюса		BJM62	32 А	1SNA 173 218 R0700	10
	4 полюса		BJM62	32 А	1SNA 173 219 R0000	10
	5 полюсов		BJM62	32 А	1SNA 173 221 R2200	10
	10 полюсов		BJM62	32 А	1SNA 173 226 R2700	10

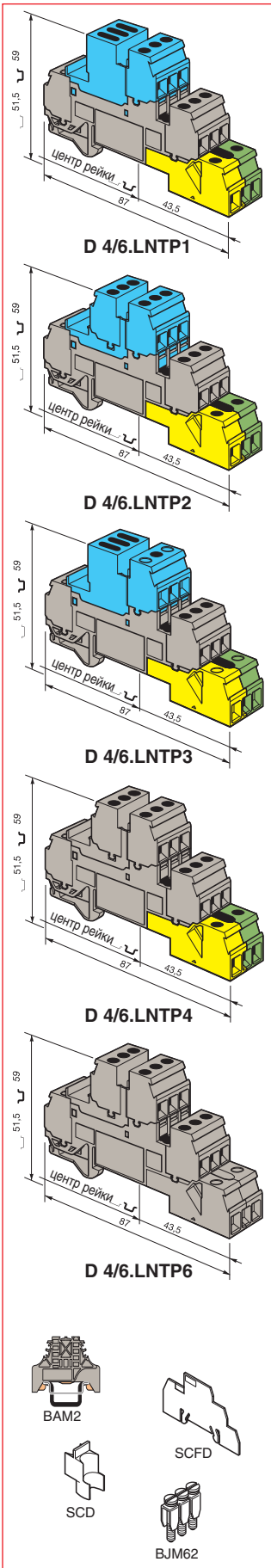

Разъединительные клеммы для нейтральных цепей

Винтовой зажим   DIN 1 - 3

Клеммы MA 2,5/5.NT- 2.5 мм² шириной 5 мм

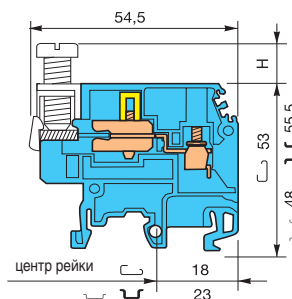

MA 2,5/5.NT

Характеристики

Сечения подключаемого провода (мм ²)	Винтовой зажим	IEC NFC DIN	
		Одножильный	Многожильный
Напряжение		B	400
Номинальный ток		A	24
Номинальное сечение провода		мм ²	2,5
Длина зачистки изоляции		мм	10
Рекомендуемый момент затяжки		Нм	0.4 - 0.6

Выбор

Описание	Тип	№ для заказа	Упаковка
Клемма для нейтральной цепи	синяя  MA 2,5/5.NT	1SNA 125 487 R0600	50

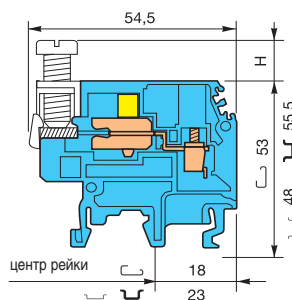

M 4/6.NT

Клемма M 4/6.NT- 4 мм² шириной 6 мм

Характеристики

Сечения подключаемого провода (мм ²)	Винтовой зажим	IEC NFC DIN	
		Одножильный	Многожильный
Напряжение		B	400
Номинальный ток		A	32
Номинальное сечение провода		мм ²	4
Длина зачистки изоляции		мм	12
Рекомендуемый момент затяжки		Нм	0.5 - 0.8

Выбор

Описание	Тип	№ для заказа	Упаковка
Клемма для нейтральной цепи	синяя  M 4/6.NT	1SNA 125 117 R0200	50

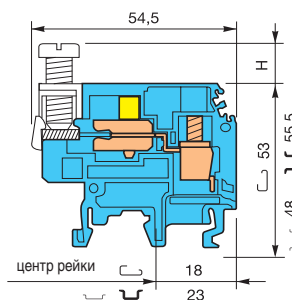

M 6/8.NT

Клемма M 6/8.NT- 6 мм² шириной 8 мм



Характеристики

Сечения подключаемого провода (мм ²)	Винтовой зажим	IEC NFC DIN	
		Одножильный	Многожильный
Напряжение		B	400
Номинальный ток		A	41
Номинальное сечение провода		мм ²	6
Длина зачистки изоляции		мм	12
Рекомендуемый момент затяжки		Нм	0.8 - 1

Выбор

Описание	Тип	№ для заказа	Упаковка
Клемма для нейтральной цепи	синяя  M 6/8.NT	1SNA 125 119 R1400	50

Аксессуары

Торцевой фиксатор	серый	 BAM2	10 мм	1SNA 206 351 R1600	50
Торцевой изолятор	синий	 FEM6	2.8 мм	1SNA 128 368 R1000	20
Шина		BO3	1000x10x3 мм	1SNA 164 406 R2400	1
Замок шины	синий	 VRB3		1SNA 128 035 R1600	10
Винтовой зажим для шины		SFB1*		1SNA 163 860 R0500	50
		SFB2**		1SNA 168 956 R0600	50

*SFB1 : 0.5-35 мм² H= 7 мм

**SFB2 : 16-35 мм² H= 3 мм



BAM2

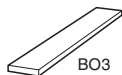

BO3



FEM6



VRB3



SFB...

Разъединительные клеммы для нейтральных цепей

Винтовой зажим DIN 1 - 3

Клемма M 10/10.NT- 10 мм² шириной 10 мм

Характеристики

Сечения подключаемого провода (мм ²)	Винтовой зажим	IEC NFC DIN	
		Одножильный	Многожильный
		В	400
		А	57
Напряжение		мм ²	10
Ток		мм	12
Номинальное сечение провода		Нм	1.2 - 1.4
Длина зачистки изоляции			
Рекомендуемый момент затяжки (винт)			

Выбор

Описание	Тип	№ для заказа	Упаковка
Клемма для нейтральной цепи синяя	M 10/10.NT	1SNA 125 121 R0600	50

Клемма M 16/12.NT1- 16 мм² шириной 12 мм

Характеристики

Сечения подключаемого провода (мм ²)	Винтовой зажим	IEC NFC DIN	
		Одножильный	Многожильный
		В	400
		А	76
Напряжение		мм ²	16
Ток		мм	14
Номинальное сечение провода		Нм	1.2 - 1.4
Длина зачистки изоляции			
Рекомендуемый момент затяжки (винт)			

Выбор

Описание	Тип	№ для заказа	Упаковка
Клемма для нейтральной цепи синяя	M 16/12.NT1	1SNA 125 593 R0000	50

Клемма M 35/16.NT- 35 мм² шириной 16 мм

Характеристики

Сечения подключаемого провода (мм ²)	Винтовой зажим	IEC NFC DIN	
		Одножильный	Многожильный
		В	400
		А	125
Напряжение		мм ²	35
Ток		мм	17
Номинальное сечение провода		Нм	2.8 - 3
Длина зачистки изоляции			
Рекомендуемый момент затяжки (винт)			

Выбор

Описание	Тип	№ для заказа	Упаковка
Клемма для нейтральной цепи синяя	M 35/16.NT	1SNA 125 358 R0300	20

Аксессуары

Описание	Тип	№ для заказа	Упаковка
Торцевой фиксатор	серый BAM2 10 мм	1SNA 206 351 R1600	50
Торцевой изолятор	синий FEM6 (1) 2.8 мм	1SNA 128 368 R1000	20
Шина	BO3 1000x10x3 мм	1SNA 164 406 R2400	1
Замок шины	синий VRB3	1SNA 128 035 R1600	10
Винтовой зажим для шины	SFB1*	1SNA 163 860 R0500	50
	SFB2**	1SNA 168 956 R0600	50

(1) Кроме M 35/16 NT (закрытая клемма)

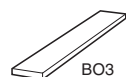
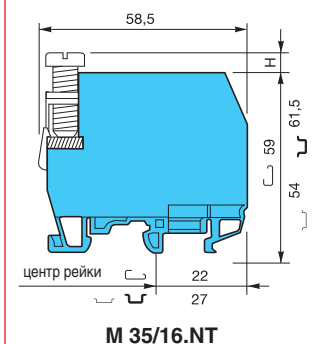
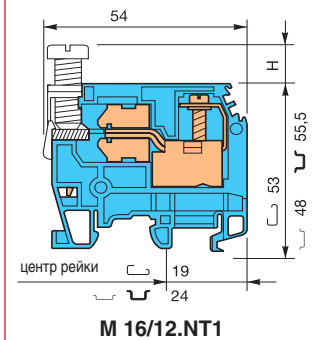
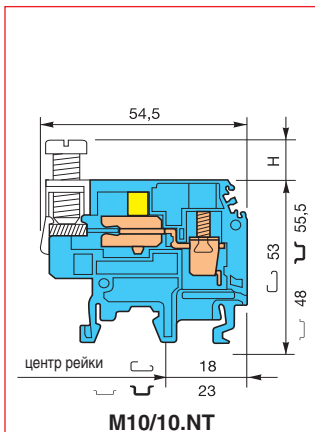
*SFB1 : 0.5-35 мм² H= 7 мм**SFB2 : 16-35 мм² H= 3 мм

Клеммы с безопасным соединением

Винтовой зажим DIN 1 - 3

Клеммы M 4/6.RS - 4 мм² шириной 6 мм

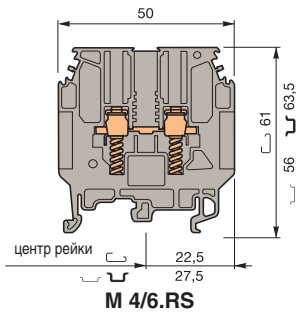

Характеристики

		IEC NFC DIN	
Сечения подключаемого провода (мм ²)	Винтовой зажим	Одножильный	0.2 - 4
		Многожильный	0.22 - 4
	Наконечники	Одножильный	
		Многожильный	0.5 - 1.5
Напряжение		B	1000
Номинальный ток		A	32
Номинальное сечение провода		мм ²	4
Длина зачистки изоляции		мм	13
Рекомендуемый момент затяжки		Нм	0.5 - 0.8

(3) Только для клеммы M 4/6.RS
(4) Для клемм M 4/6.RS и M 6/8.RS

Клеммы M 6/8.RS - 6 мм² шириной 8 мм

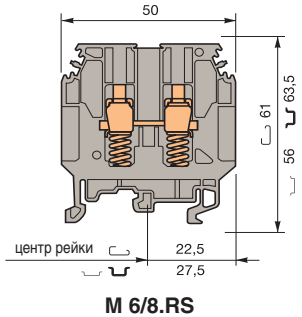

Характеристики

		IEC NFC DIN	
Сечения подключаемого провода (мм ²)	Винтовой зажим	Одножильный	0.5 - 10
		Многожильный	0.5 - 6
	Наконечники	Одножильный	
		Многожильный	
Напряжение		B	800
Номинальный ток		A	41
Номинальное сечение провода		мм ²	6
Длина зачистки изоляции		мм	13
Рекомендуемый момент затяжки		Нм	0.8 - 1

(2) Только для клеммы M 6/8.RS

Клеммы M 10/10.RS - 10 мм² шириной 10 мм

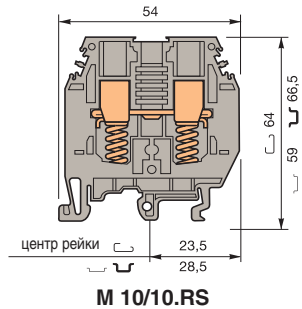

Характеристики

		IEC NFC DIN	
Сечения подключаемого провода (мм ²)	Винтовой зажим	Одножильный	0.5 - 16
		Многожильный	0.5 - 10
	Наконечники	Одножильный	
		Многожильный	
Напряжение		B	900
Номинальный ток		A	46
Номинальное сечение провода		мм ²	10
Длина зачистки изоляции		мм	14
Рекомендуемый момент затяжки		Нм	1.2 - 1.4

(3) Только для клеммы M 10/10.RS

Выбор

Описание	Тип	№ для заказа	Упаковка
Стандартная клемма, пружина под каждым винтовым зажимом	серая <input type="checkbox"/> M 4/6.RS	1SNA 115 930 R1300	50
	синяя <input checked="" type="checkbox"/> M 4/6.N.RS	1SNA 125 930 R1500	50
	серая <input type="checkbox"/> M 6/8.RS	1SNA 115 685 R1200	50
	бежевая <input type="checkbox"/> M 6/8.RS	1SNA 195 685 R1300	50
	серая <input type="checkbox"/> M 10/10.RS	1SNA 115 320 R2700	25

Аксессуары

Торцевой фиксатор	серый	BAM2	10 мм	1SNA 206 351 R1600	50
Торцевой изолятор	серый <input type="checkbox"/>	FEMR8 (4)	2.8 мм	1SNA 116 987 R0200	10
	серый <input type="checkbox"/>	FEMR10 (3)	2.5 мм	1SNA 114 434 R0500	10
	бежевый <input type="checkbox"/>	FEMR8 (4)	2.8 мм	1SNA 196 987 R0300	10
Собранная перемычка (с защитой IP20)	2 полюса	BJMI6 (1)	32 A	1SNA 176 663 R0000	10
	3 полюса	BJMI6 (1)	32 A	1SNA 176 664 R0100	10
	4 полюса	BJMI6 (1)	32 A	1SNA 176 665 R0200	10
	5 полюсов	BJMI6 (1)	32 A	1SNA 176 666 R0300	10
	10 полюсов	BJMI6 (1)	32 A	1SNA 176 667 R0400	10
Собранная перемычка (с защитой IP20)	2 полюса	BJMI8 (2)	41 A	1SNA 176 669 R1600	10
	3 полюса	BJMI8 (2)	41 A	1SNA 176 670 R1300	10
	4 полюса	BJMI8 (2)	41 A	1SNA 176 671 R0000	10
	5 полюсов	BJMI8 (2)	41 A	1SNA 176 672 R0100	10
	10 полюсов	BJMI8 (2)	41 A	1SNA 176 673 R0200	10
Перемычка без предварительной сборки	2 полюса	BJS10 (3)	57 A	1SNA 164 585 R1700	10
	3 полюса	BJS10 (3)	57 A	1SNA 164 586 R1000	10
	4 полюса	BJS10 (3)	57 A	1SNA 164 587 R1100	10
	5 полюсов	BJS10 (3)	57 A	1SNA 168 273 R1100	10
	10 полюсов	BJS10 (3)	57 A	1SNA 164 588 R2200	10

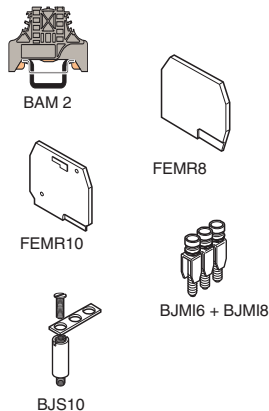

Миниклеммы для рейки EN 50045 (DIN 46277/2)

Винтовой зажим ~ DIN 2

Клеммы DR 1,5/4 - 1.5 мм² шириной 4 мм

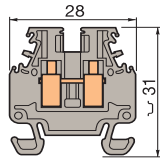

DR 1,5/4

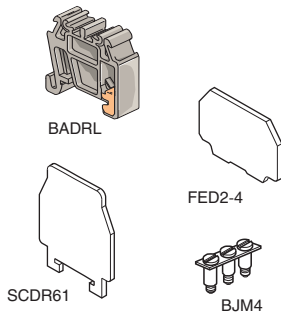

Характеристики

Сечения подключаемого провода (мм ²)	IEC NFC DIN	
	Одножильный	0.2 - 1.5
	Многожильный	0.22 - 1.5
Напряжение	В	500
Номинальный ток	А	17.5
Номинальное сечение провода	мм ²	1.5
Длина зачистки изоляции	мм	7
Рекомендуемая отвертка	мм	2.5

Выбор

Описание	Тип	№ для заказа	Упаковка
Стандартная клемма	серая <input type="checkbox"/> DR 1,5/4	1SNA 399 575 R0000	50

Аксессуары

Торцевой фиксатор		BADRL	6.5 мм	1SNA 199 420 R2100	50
Торцевой изолятор	серый	<input type="checkbox"/> FED2-4 V0		1SNA 399 577 R0200	25
	серый	<input type="checkbox"/> FED2-4 V2		1SNA 215 580 R2100	25
Разделитель цепей	белый	<input type="checkbox"/> SCDR61	0.3 мм	1SNA 173 016 R1000	25
Собранная перемычка (без защиты IP20)	2 полюса	BJM4	17.5 А	1SNA 205 735 R0600	10
	3 полюса	BJM4	17.5 А	1SNA 205 736 R0700	10
	5 полюсов	BJM4	17.5 А	1SNA 205 737 R0000	10
	10 полюсов	BJM4	17.5 А	1SNA 205 738 R1100	10

Клеммы DR 1,5/5... - 1.5 мм² шириной 5 мм

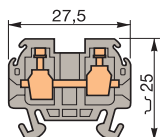

DR 1,5/5

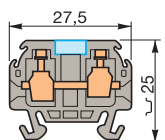

DR 1,5/5.1

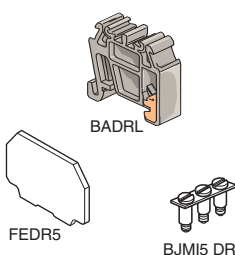

Характеристики

Сечения подключаемого провода (мм ²)	IEC NFC DIN	
	Одножильный	0.2 - 2.5
	Многожильный	0.22 - 1.5
Напряжение	В	250
Номинальный ток	А	20
Номинальное сечение провода	мм ²	1.5
Длина зачистки изоляции	мм	8.5
Рекомендуемая отвертка	мм	3.5
Рекомендуемый момент затяжки	Нм	0.4 - 0.6

Выбор

Описание	Тип	№ для заказа	Упаковка
Стандартная клемма для рейки DIN 2	серая <input type="checkbox"/> DR 1,5/5	1SNA 115 510 R1600	100
Клемма для рейки DIN 2 с делением	серая <input type="checkbox"/> DR 1,5/5.1	1SNA 112 086 R0200	50

Аксессуары

Торцевой фиксатор V0		BADRL	6.5 мм	1SNA 199 420 R2100	50
Торцевой изолятор	серый	<input type="checkbox"/> FEDR5	1 мм	1SNA 117 318 R2300	25
Собранная перемычка (с защитой IP20)	2 полюса	BJMI5 DR	24 А	1SNA 176 704 R0200	10
	3 полюса	BJMI5 DR	24 А	1SNA 176 705 R0300	10
	4 полюса	BJMI5 DR	24 А	1SNA 176 706 R0400	10
	5 полюсов	BJMI5 DR	24 А	1SNA 176 707 R0500	10
	10 полюсов	BJMI5 DR	24 А	1SNA 176 708 R1600	10

Миниклеммы для рейки EN 50045 (DIN 46277/2)

Винтовой зажим ↘ DIN 2

Клеммы DR 4/6.... - 4 мм² шириной 6 мм

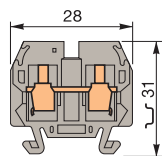

DR 4/6

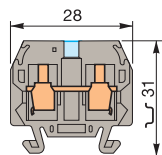

DR 4/6.1



BADRL



FEDR61

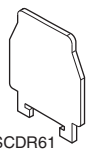

SCDR61



BJM62

Характеристики

Сечения подключаемого провода (мм ²)	IEC NFC DIN	
	Одножильный	0.2 - 4
	Многожильный	0.22 - 4
Напряжение	B	500
Номинальный ток	A	30
Номинальное сечение провода	мм ²	4
Длина зачистки изоляции	мм	9.5
Рекомендуемая отвертка	мм	4

Выбор

Описание	Тип	№ для заказа	Упаковка
Стандартная клемма для рейки DIN 2	<input type="checkbox"/> серая DR 4/6	1SNA 110 251 R0500	50
	<input type="checkbox"/> синяя DR 4/6.N	1SNA 120 251 R0700	50
Стандартная клемма для рейки DIN 2 с делением	<input type="checkbox"/> серая DR 4/6.1	1SNA 110 491 R1700	50
	<input type="checkbox"/> синяя DR 4/6.1.N	1SNA 120 491 R1100	50

Аксессуары

Торцевой фиксатор		BADRL	6.5 мм	1SNA 199 420 R2100	50
Торцевой изолятор	<input type="checkbox"/> серый	FEDR61	1 мм	1SNA 117 600 R0300	25
	<input type="checkbox"/> синий	FEDR61	1 мм	1SNA 127 600 R0500	10
Разделитель цепей	<input type="checkbox"/> белый	SCDR61	0.3 мм	1SNA 173 016 R1000	25
Собранная перемычка (без защиты IP20)	2 полюса	BJM62	32 A	1SNA 173 217 R2600	10
	3 полюса	BJM62	32 A	1SNA 173 218 R0700	10
	5 полюсов	BJM62	32 A	1SNA 173 219 R0000	10
		BJM62	32 A	1SNA 173 221 R2200	10
		BJM62	32 A	1SNA 173 226 R2700	10

Клемма "Земля" DR 4/6.P - 4 мм² шириной 6 мм

Характеристики

Сечения подключаемого провода (мм ²)	IEC NFC DIN	
	Одножильный	0.2 - 4
	Многожильный	0.22 - 4
Номинальное сечение провода	мм ²	4
Длина зачистки изоляции	мм	9.5
Рекомендуемая отвертка	мм	4
Рекомендуемый момент затяжки	Нм	0.5 - 0.8

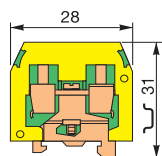

DR 4/6.P

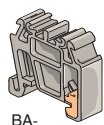

BA-



FEDR63



SCDR61

Выбор

Описание	Тип	№ для заказа	Упаковка
Клемма "Земля" для рейки DIN 2	желто-зеленая <input type="checkbox"/> DR 4/6.P	1SNA 160 496 R2600	50

Аксессуары

Торцевой фиксатор		BADRL	6.5 мм	1SNA 199 420 R2100	50
Торцевой изолятор	желтый <input type="checkbox"/>	FEDR63	1 мм	1SNA 103 975 R2100	25
Разделитель цепей	белый <input type="checkbox"/>	SCDR61	0.3 мм	1SNA 173 016 R1000	25

Клеммы с разъединителями для тяжелых режимов

Винтовой зажим   DIN 1-3

Клеммы MA 2,5/5.SNB - 2.5 мм² шириной 5 мм

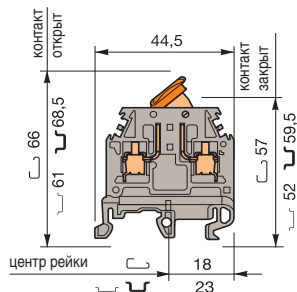

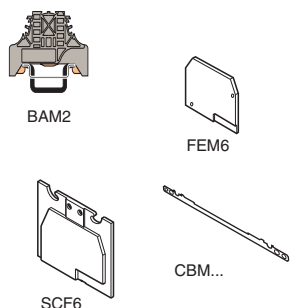

MA 2,5/5.SNB







Характеристики

	IEC NFC DIN	
	Одножильный	0.5 - 4
Сечения подключаемого провода (мм ²)	Многожильный	0.5 - 2.5
Напряжение	B	320
Номинальный ток	A	10
Номинальное сечение провода	мм ²	2.5
Длина зачистки изоляции	мм	10
Рекомендуемый момент затяжки	Нм	0.4 - 0.6

Выбор

Описание	Тип	№ для заказа	Упаковка
Стандартная клемма серый/оранжевый	 MA 2,5/5.SNB	1SNA 115 699 R2000	50
Стандартная клемма с тестовыми розетками Ø 2 мм серый/оранжевый	 MA 2,5/5.SNBТ1	1SNA 115 700 R0500	50

Аксессуары

Описание	Тип	№ для заказа	Упаковка
Торцевой фиксатор серый	 BAM 12 мм	1SNA 206 351 R1600	50
Торцевой изолятор	 FEM6 2.8 мм	1SNA 118 368 R1600	20
	 FEM6 2.8 мм	1SNA 103 126 R1600	20
Разделитель цепей серый	 SCF6 3 мм	1SNA 118 707 R0300	20
Соединитель экрана	CBM5 0.5 мм	1SNA 178 745 R1400	50
	CBM8 0.8 мм	1SNA 178 746 R1500	50

Клеммы M 4/6.SNB - 4 мм² шириной 6 мм

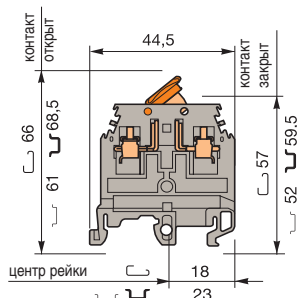

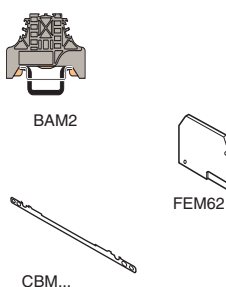

M 4/6.SNB





Характеристики

	IEC NFC DIN	
	Одножильный	0.5 - 4
Сечения подключаемого провода (мм ²)	Многожильный	0.5 - 2.5
Напряжение	B	400
Номинальный ток	A	20
Номинальное сечение провода	мм ²	4
Длина зачистки изоляции	мм	9.5
Рекомендуемый момент затяжки	Нм	0.5 - 0.6

Выбор

Описание	Тип	№ для заказа	Упаковка
Стандартная клемма серый/оранжевый	 M 4/6.SNB	1SNA 115 986 R0000	50
Стандартная клемма с тестовыми розетками Ø 2 мм серый/серый	 M 4/6.SNBТ	1SNA 115 987 R0100	50

Аксессуары

Описание	Тип	№ для заказа	Упаковка
Торцевой фиксатор серый	 BAM2 10 мм	1SNA 206 351 R1600	50
Торцевой изолятор серый	 FEM62 3 мм	1SNA 114 994 R0700	20
Соединитель экрана	CBM5 0.5 мм	1SNA 178 745 R1400	50
	CBM8 0.8 мм	1SNA 178 746 R1500	50

Клеммы с разъединителями для тяжелых режимов

Винтовой зажим DIN 1-3

Клеммы M 6/8.SNB - 6 мм² шириной 8 мм с подвижным контактом

Характеристики

Сечения подключаемого провода (мм ²)	IEC NFC DIN	
	Одножильный	0.5 - 10
	Многожильный	0.5 - 6
Напряжение	В	400
Номинальный ток	А	15
Номинальное сечение провода	мм ²	6
Длина зачистки изоляции	мм	12
Рекомендуемый момент затяжки	Нм	0.8 - 1

Выбор

Описание	Тип	№ для заказа	Упаковка
Стандартная клемма	серая <input type="checkbox"/> M 6/8.SNB	1SNA 115 688 R2500	50

Аксессуары

Торцевой фиксатор	серый <input type="checkbox"/> BAM2	10 мм	1SNA 206 351 R1600	50
Торцевой изолятор	серый <input type="checkbox"/> FEM8	3 мм	1SNA 113 373 R2600	20
	оранжевый <input type="checkbox"/> FEM8	3 мм	1SNA 103 230 R0200	20
Разделитель цепей	серый <input type="checkbox"/> SCFM6	3 мм	1SNA 114 825 R0500	20

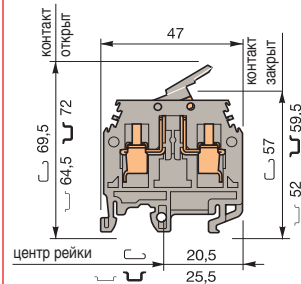

M 6/8.SNB

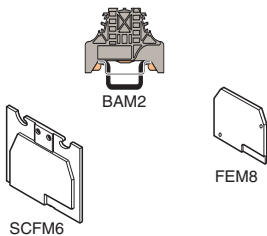

Клеммы M 6/8.STP - 6 мм² шириной 8 мм с поворотным-нажимным разъединителем

Характеристики

Сечения подключаемого провода (мм ²)	IEC NFC DIN	
	Одножильный	0.5 - 10
	Многожильный	0.5 - 6
Напряжение	В	500
Номинальный ток	А	15
Номинальное сечение провода	мм ²	6
Длина зачистки изоляции	мм	11
Рекомендуемый момент затяжки	Нм	0.8 - 1

Выбор

Описание	Тип	№ для заказа	Упаковка
Стандартная клемма	серая <input type="checkbox"/> M 6/8.STP	1SNA 115 277 R2000	25
Клемма с тестовой розеткой Ø 4 мм	серая <input type="checkbox"/> M 6/8.STP 1	1SNA 115 529 R1500	25

Аксессуары

Торцевой фиксатор	серый <input type="checkbox"/> BAM2	10 мм	1SNA 206 351 R1600	50
Разделитель цепей	серый <input type="checkbox"/> FEMT1	2.8 мм	1SNA 113 137 R0200	50

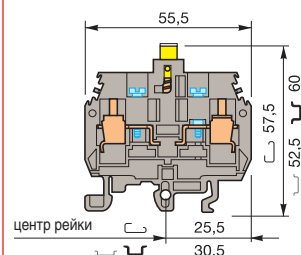

M 6/8.STP



Двухуровневые клеммы с разъединителем

Винтовой зажим



DIN 1 - DIN 3

Клеммы M 4/6.D2.SNBT - 4 мм² шириной 6 мм с подвижным контактом

Характеристики

Сечения подключаемого провода (мм ²)	IEC NFC DIN	
	Одножильный	0,5 - 4
Напряжение	В	400
Номинальный ток	А	10
Номинальное сечение провода	мм ²	4
Длина зачистки изоляции	мм	9,5
Рекомендуемый момент затяжки	Нм	0,5 - 0,6 (2) Только для нижнего уровня

Выбор

Описание	Тип	№ для заказа	Упаковка
Стандартная клемма серая	<input type="checkbox"/> M 4/6.D2.SNBT	1SNA 115 561 R1500	50

Аксессуары

Торцевой фиксатор	BADH	12 мм	1SNA 116 900 R2700	50	
Торцевой изолятор	FEMS6D	1,5 мм	1SNA 116 591 R0500	20	
Собранная перемычка (с защитой IP20)	2 полюса	BJMI6D	32 А (2)	1SNA 179 668 R2000	10
	3 полюса	BJMI6D	32 А (2)	1SNA 179 669 R2100	10
	4 полюса	BJMI6D	32 А (2)	1SNA 179 670 R2600	10
	5 полюсов	BJMI6D	32 А (2)	1SNA 179 671 R1300	10
	10 полюсов	BJMI6D	32 А (2)	1SNA 179 672 R1400	10
Соединитель экрана	CBD2S		1SNA 178 408 R1400	50	

Клеммы M 4/6.D2.2S2... - 4 мм² шириной 6 мм

Характеристики

Сечения подключаемого провода (мм ²)	IEC NFC DIN	
	Одножильный	0,2 - 4
Напряжение	В	500
Номинальный ток	А	10
Номинальное сечение провода	мм ²	4
Длина зачистки изоляции	мм	9,5
Рекомендуемый момент затяжки	Нм	0,5 - 0,8

Выбор

Описание	Тип	№ для заказа	Упаковка
Стандартная клемма серая	<input type="checkbox"/> M 4/6.D2.2S2	1SNA 199 444 R2500	25
Клемма с 4 розетками для контроля диаметром 2 мм серая	<input type="checkbox"/> M 4/6.D2.2S2.T	1SNA 199 448 R0100	25

Аксессуары

Торцевой фиксатор	серый	<input type="checkbox"/> BADH	12 мм	1SNA 116 900 R2700	50
Соединитель экрана		CBD2S		1SNA 178 408 R1400	50

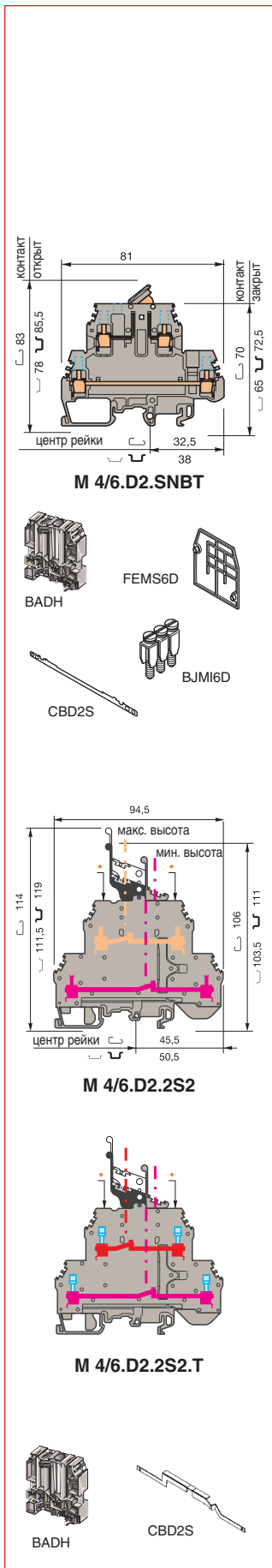

Клеммы-держатели плавких предохранителей 5x20 мм и 5x25 мм

Винтовой зажим DIN 1 - DIN3

Клеммы M 4/8.SF- 4 мм² шириной 8 мм

Характеристики

Сечения подключаемого провода (мм ²)	IEC NFC DIN	
	Одножильный	Многожильный
Напряжение	В	630 (1)(2)
Номинальный ток	А	6.3
Номинальное сечение провода	мм ²	4
Длина зачистки изоляции	мм	9.5
Рекомендуемый момент затяжки	Нм	0.5 - 0.8

(1) Напряжение изоляции клемм. Рабочее напряжение согласно предохранителя.
(2) 400 В для клеммы M 4/8.SFT

Выбор

Описание	Тип	№ для заказа	Упаковка	
Стандартная клемма	серая <input type="checkbox"/>	M 4/8.SF	1SNA 115 657 R2500	50
Клемма с тестовой розеткой Ø 2 мм	серая <input type="checkbox"/>	M 4/8.SFT	1SNA 115 662 R2200	50
Стандартная клемма	оранжевая <input type="checkbox"/>	M 4/8.SF2	1SNA 105 135 R1100	50
	бежевая <input type="checkbox"/>	M 4/8.SF	1SNA 195 657 R2600	50

Клеммы M 4/8.SFL - 4 мм² шириной 8 мм, с индикатором

Характеристики

Сечения подключаемого провода (мм ²)	IEC NFC DIN	
	Одножильный	Многожильный
Напряжение	В	400 (1)
Номинальный ток	А	6.3
Номинальное сечение провода	мм ²	4
Длина зачистки изоляции	мм	9.5
Рекомендуемый момент затяжки	Нм	0.5 - 0.8

(1) Напряжение изоляции клемм. Рабочее напряжение согласно предохранителя.

Выбор

Описание	Тип	№ для заказа	Упаковка	
Клемма с неоновым индикатором срабатывания	серая <input type="checkbox"/>	M 4/8.SFL	1SNA 115 661 R2100	50
Клемма с индикатором срабатывания на 24 В	серая <input type="checkbox"/>	M 4/8.SFD	1SNA 115 663 R2300	50

Клеммы M 4/8.SN - 4 мм² шириной 8 мм, для цепей нейтрали

Характеристики

Сечения подключаемого провода (мм ²)	IEC NFC DIN	
	Одножильный	Многожильный
Напряжение	В	630
Номинальный ток	А	6.3
Номинальное сечение провода	мм ²	4
Длина зачистки изоляции	мм	9.5
Рекомендуемый момент затяжки	Нм	0.5 - 0.8

Выбор

Описание	Тип	№ для заказа	Упаковка	
Стандартная клемма	серый корпус/синий рычаг <input type="checkbox"/>	M 4/8.SN	1SNA 115 659 R0700	50
	бежевый корпус/синий рычаг <input type="checkbox"/>	M 4/8.SN	1SNA 195 659 R0000	50

Аксессуары

Описание	Тип	№ для заказа	Упаковка	
Торцевой фиксатор	серый <input type="checkbox"/>	BAM2 10 мм	1SNA 206 351 R1600	50
Торцевой изолятор	серый <input type="checkbox"/>	FEM8S 1.5 мм	1SNA 116 951 R1500	20
	оранжевый <input type="checkbox"/>	FEM8S 1.5 мм	1SNA 103 923 R1500	20

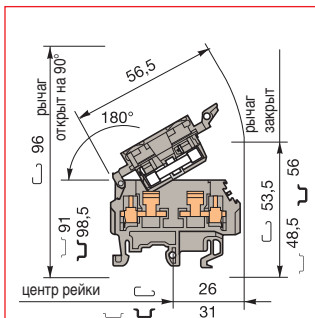

M 4/8.SF

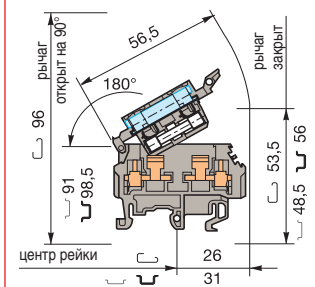

M 4/8.SFL

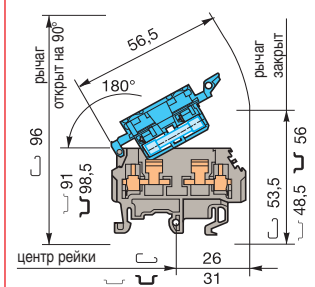

M 4/8.SN



BAM2



FEM8S

Клеммы-держатели плавких предохранителей

Винтовой зажим DIN 1-3

Клеммы M 4/8.D2.SF - 4 мм² шириной 8 мм, двухуровневая для предохранителей 5x20 мм и 5x25 мм

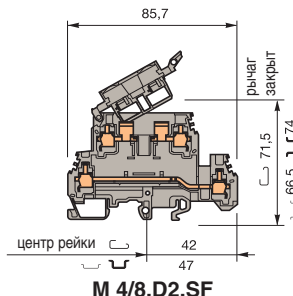

M 4/8.D2.SF



BADH

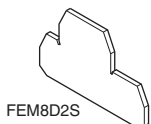

FEM8D2S

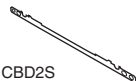

CBD2S



BJM8

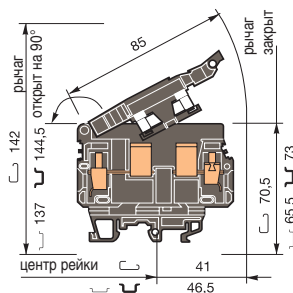

ML 10/13.SF



BAM2



FEM13U

Характеристики

Сечения подключаемого провода (мм ²)	IEC NFC DIN	
	Одножильный	Многожильный
Напряжение	B	630 (1)
Номинальный ток	A	6.3
Номинальное сечение провода	мм ²	4
Длина зачистки изоляции	мм	9.5
Рекомендуемый момент затяжки	Нм	0.5 - 0.8

(1) Напряжение изоляции клемм. Рабочее напряжение согласно предохранителя.
(2) Только для нижнего уровня

Выбор

Описание	Тип	№ для заказа	Упаковка
Стандартная клемма	серая <input type="checkbox"/> M 4/8.D2.SF	1SNA 115 604 R2100	50
	бежевая <input type="checkbox"/> M 4/8.D2.SF	1SNA 195 604 R2200	50
серая/светодиод 24-100 В	<input type="checkbox"/> M 4/8.D2.SFD3	1SNA 115 936 R0500	50
серая/неоновый 110-230 В	<input type="checkbox"/> M 4/8.D2.SFL	1SNA 115 646 R2200	50
серая/светодиод 24 В	<input type="checkbox"/> M 4/8.D2.SFD	1SNA 115 647 R2300	50
серая/светодиод 48 В	<input type="checkbox"/> M 4/8.D2.SFD1	1SNA 115 648 R0400	50

Аксессуары

Торцевой фиксатор	BADH	12 мм	1SNA 116 900 R2700	50	
Торцевой изолятор	серый <input type="checkbox"/> FEM8D2S	1.5 мм	1SNA 116 913 R0700	20	
Собранная перемычка (Без защиты IP20)	2 полюса	BJM8	41 А (2)	1SNA 168 520 R0500	10
	3 полюса	BJM8	41 А (2)	1SNA 168 521 R2200	10
	4 полюса	BJM8	41 А (2)	1SNA 168 522 R2300	10
	5 полюсов	BJM8	41 А (2)	1SNA 168 523 R2400	10
	10 полюсов	BJM8	41 А (2)	1SNA 168 974 R0000	10
Соединитель экрана	CBD2S		1SNA 178 408 R1400	50	

Клеммы ML 10/13.SF - 10 мм² шириной 13 мм для предохранителей 6.35x25.4 мм и 6.35x32 мм

Характеристики

Сечения подключаемого провода (мм ²)	IEC NFC DIN	
	Одножильный	Многожильный
Напряжение	B	800 (1)
Номинальный ток	A	16
Номинальное сечение провода	мм ²	10
Длина зачистки изоляции	мм	12
Рекомендуемый момент затяжки	Нм	1.2 - 1.4

(1) Напряжение изоляции клемм. Рабочее напряжение согласно предохранителя.

Выбор

Описание	Тип	№ для заказа	Упаковка
Стандартная клемма	черная <input checked="" type="checkbox"/> ML 10/13.SF	1SNA 199 095 R1300	20

Аксессуары

Торцевой фиксатор	серый <input type="checkbox"/> BAM2	10 мм	1SNA 206 351 R1600	50
Торцевой изолятор	черный <input checked="" type="checkbox"/> FEM13U	1.5 мм	1SNA 199 635 R2400	10

Клеммы для цепей измерения со скользящей перемычкой

Винтовой зажим DIN 1 - 3

Клеммы M 6/8.STA - 6 мм² шириной 8 мм

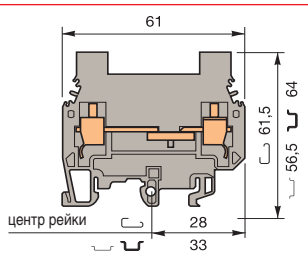

M 6/8.STA

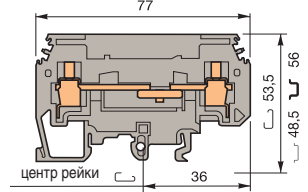

M 6/8.ST

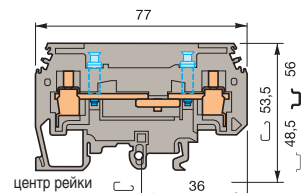

M 6/8.ST1

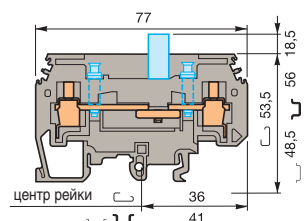

M 6/8.ST3

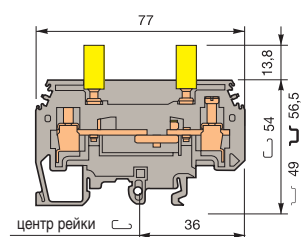

M 6/8.ST1.V2.IP20

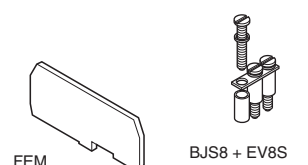
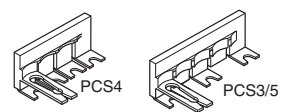

Характеристики

Сечения подключаемого провода (мм ²)	IEC NFC DIN	
	Одножильный	Многожильный
Напряжение	В	500
Номинальный ток	А	30
Номинальное сечение провода	мм ²	6
Длина зачистки изоляции	мм	11
Рекомендуемый момент затяжки	Нм	0,8 - 1

(3) Только для M 6/8.STA

Клеммы M 6/8.ST... - 6 мм² шириной 8 мм

Характеристики

Сечения подключаемого провода (мм ²)	IEC NFC DIN	
	Одножильный	Многожильный
Напряжение	В	500
Номинальный ток	А	30
Номинальное сечение провода	мм ²	6
Длина зачистки изоляции	мм	13
Рекомендуемый момент затяжки	Нм	0,8 - 1

(2) Только для M 6/8.ST

Выбор

Описание	Тип	№ для заказа	Упаковка
Клемма с тестовой розеткой Ø 4 мм	серая <input type="checkbox"/> M 6/8.STA	1SNA 115 359 R0200	25
Стандартная клемма	бежевая <input type="checkbox"/> M 6/8.STA	1SNA 195 359 R0300	25
Клемма со скользящей перемычкой	серая <input type="checkbox"/> M 6/8.ST	1SNA 115 236 R1700	25
Клемма с 2 розетками Ø 4 мм	серая <input type="checkbox"/> M 6/8.ST1	1SNA 115 237 R1000	25
Клемма со скользящей перемычкой и 2 розетками Ø 4 мм	серая <input type="checkbox"/> M 6/8.ST3	1SNA 115 239 R2200	25

Клеммы M 6/8.ST1....IP20- 6 мм² шириной 8 мм

Характеристики

Сечения подключаемого провода (мм ²)	IEC NFC DIN	
	Одножильный	Многожильный
Напряжение	В	400
Номинальный ток	А	30
Номинальное сечение провода	мм ²	6
Длина зачистки изоляции	мм	13
Рекомендуемый момент затяжки	Нм	0,8 - 1

(1) Только для M 6/8.ST1.B...IP20

Выбор

Описание	Тип	№ для заказа	Упаковка
Клемма стандартная	серая <input type="checkbox"/> M 6/8.ST1.V2.IP20	1SNA 115 971 R1000	25
	бежевая <input type="checkbox"/> M 6/8.ST1.V0.IP20	1SNA 195 639 R2400	25

Аксессуары

Торцевой фиксатор	серый <input type="checkbox"/> BAM2	10 мм	1SNA 206 351 R1600	50	
Торцевой изолятор	серый <input type="checkbox"/> FEMSTA	3 мм (3)	1SNA 116 979 R2100	10	
	серый <input type="checkbox"/> FEMT4	3 мм (3)	1SNA 114 778 R0500	20	
	серый <input type="checkbox"/> FEMT2	1 мм (2)	1SNA 113 629 R2700	10	
Скользящая перемычка	2 полюса	PCS2	IP20 (1)	1SNA 199 871 R2100	10
	3 полюса	PCS3	IP20 (1)	1SNA 199 872 R2200	10
	3 полюса	PCS3/5	IP20 (1)	1SNA 199 873 R2300	10
	4 полюса	PCS4	IP20 (1)	1SNA 199 870 R0400	10
Перемычка без предварительной сборки пост+ винт + шайба	15 полюсов	BJS8	(2)	1SNA 174 788 R0400	10
	20 полюсов	BJS8	(2)	1SNA 174 789 R0500	5
		EV8S	(2)	1SNA 168 401 R0300	20

Клеммы для измерительных цепей

Винтовой зажим



DIN 1 - DIN 3

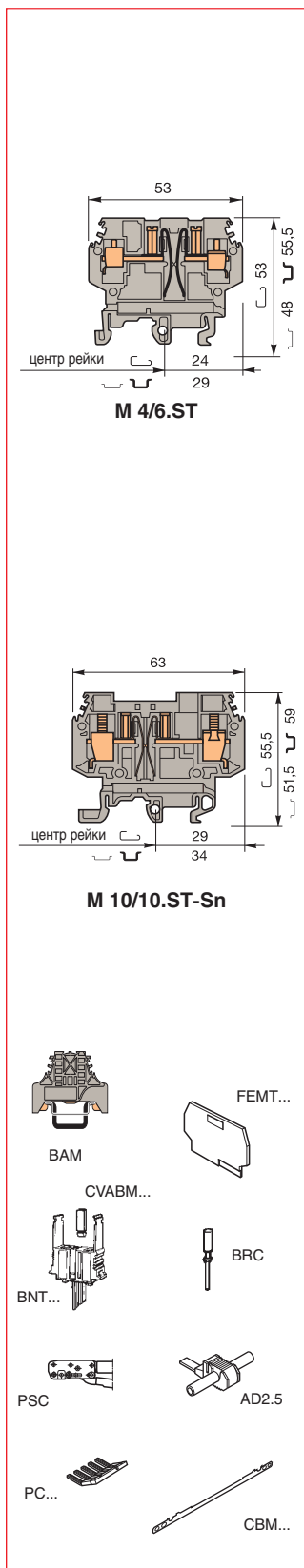

Клеммы M 4/6.ST- 4 мм² шириной 6 мм

Характеристики

Сечения подключаемого провода (мм ²)	Винтовой зажим	Одножильный	IEC NFC DIN
		Многожильный	0.5 - 4
Обжимной (вилка)		От 0.22 до 2.5 мм в зависимости от вывода	
Напряжение		B	500
Номинальный ток		A	5 (1)
Номинальное сечение провода		мм ²	4
Длина зачистки изоляции		мм	9.5
Рекомендуемый момент затяжки		Нм	0.5 - 0.8

(1) Макс. выдерживаемый ток: 30 А - 1 секунда

Выбор

Описание	Тип	№ для заказа	Упаковка
Клемма стандартная с луженым контактом	серая <input type="checkbox"/> M 4/6.ST-Sn	1SNA 115 313 R1400	20

Клеммы M 10/10.ST-Sn - 10 мм² шириной 10 мм

Характеристики

Сечения подключаемого провода (мм ²)	Винтовой зажим	Одножильный	IEC NFC DIN
		Многожильный	0.5 - 16
Напряжение		B	500
Номинальный ток		A	15 (1)
Номинальное сечение провода		мм ²	10
Длина зачистки изоляции		мм	12
Рекомендуемый момент затяжки		Нм	1.2 - 1.4

(1) Максимальный выдерживаемый ток

Выбор

Описание	Тип	№ для заказа	Упаковка
Клемма стандартная V2 с луженым контактом	серая <input type="checkbox"/> M 10/10.ST-Sn	1SNA 115 539 R1700	20

Аксессуары

Торцевой фиксатор	серый	BAM2	10 мм	1SNA 206 351 R1600	50
Торцевой изолятор	серый	<input type="checkbox"/> FEMT3	2.5 мм	1SNA 114 328 R2200	20
	серый	<input type="checkbox"/> FEMT5 (2)	2.5 мм	1SNA 116 781 R1300	20
Вилка	красная	<input checked="" type="checkbox"/> BNT1		1SNA 199 135 R1700	20
	серая	<input type="checkbox"/> BNT2		1SNA 114 329 R2300	20
	бежевая	<input type="checkbox"/> BNT2		1SNA 194 329 R2400	1
	зеленая	<input checked="" type="checkbox"/> BNT3		1SNA 199 136 R1000	20
Сборочный ключ для вилок		CVABM		1SNA 183 436 R0500	10
		CVABM1 (2)		1SNA 116 783 R1500	100
Обжимные контакты	24-20 AWG	BRC	0.22 - 0.5 мм ²	1SNA 174 558 R0500	10
	18 AWG	BRC	1 мм ²	1SNA 173 906 R2200	10
	16 AWG	BRC	1.5 мм ²	1SNA 173 907 R2300	10
	14 AWG	BRC	2.5 мм ²	1SNA 173 908 R0400	10
	12 AWG	BRC	4 мм ²	1SNA 174 601 R0100	10
Переключатель зубчатого типа	10 полюсов	PC61	35 А	1SNA 163 311 R2200	10
	10 полюсов	PC10 (2)	70 А	1SNA 163 315 R2600	10
Переключатель IDC		AD2.5	24 А	1SNA 114 205 R2000	50
Соединитель экрана		CBM5	0.5 мм	1SNA 178 745 R1400	50
		CBM8	0.8 мм	1SNA 178 746 R1500	50

(2) Только для M10/10.ST-Sn

ABB_Terminal_Blocks_Screw_Clamp_ru_0111pdf

KLINKMANN

www.klinkmann.ru

Санкт-Петербург
тел. +7 812 327 3752
klinkmann@klinkmann.spb.ru

Самара
тел. +7 846 273 95 85
samara@klinkmann.spb.ru

Riga
тел. +371 6738 1617
klinkmann@klinkmann.lv

Москва
тел. +7 495 641 1616
moscow@klinkmann.spb.ru

Київ
тел. +38 044 495 33 40
klinkmann@klinkmann.kiev.ua

Vilnius
тел. +370 5 215 1646
post@klinkmann.lt

Екатеринбург
тел. +7 343 376 53 93
yekaterinburg@klinkmann.spb.ru

Минск
тел. +375 17 2000 876
minsk@klinkmann.com

Helsinki
puh. +358 9 540 4940
automation@klinkmann.fi

Tallinn
tel. +372 668 4500
klinkmann.est@klinkmann.ee