

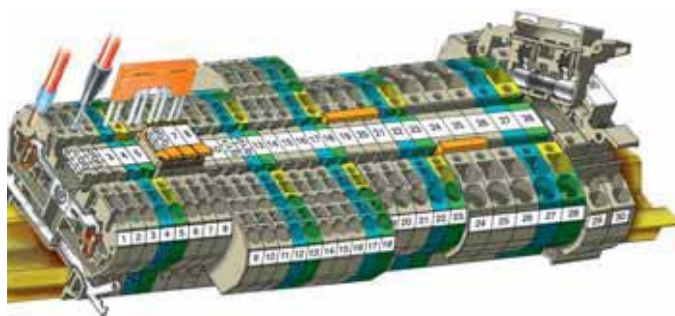

Содержание

Клеммы с пружинными зажимами. Техническое описание	60
Угловые проходные клеммы и клеммы "земля"	62
Проходные клеммы и клеммы "земля"	63 - 68
Проходные клеммы - двухуровневые клеммы для датчиков/исполнительных устройств	69
Клеммы для распределительных щитов	70
Разъединительные клеммы для нейтральных цепей	71
Клеммные зажимы с разъединителями	75
Клеммы с держателем плавких предохранителей 5x20 мм и 5x25 мм	76
Миниклеммы с пружинным соединением	77- 81

КЛЕММЫ С ПРУЖИННЫМИ ЗАЖИМАМИ ТЕХНИЧЕСКОЕ ОПИСАНИЕ



Маркировка

Клеммные соединения могут маркироваться при помощи готовых **напечатанных или обрезанных по размеру** маркеров в виде лент, которые можно легко и быстро установить на место. Текст, нанесенный на маркеры, устойчив к химическому (растворители, коррозионные вещества) и механическому (абразивный износ, истирание) воздействию.

Многофункциональные каналы

Для максимальной гибкости при наличии только стандартных аксессуаров **перемычки могут удлиняться и чередоваться за счет использования двух каналов**. Также возможно соединение клемм разного сечения.

Соединительная шина

Соединительная шина из медного сплава обеспечивает макс. **механическую прочность и высокую электропроводность**.

Пружинный зажим АББ

Зажимы, изготовленные из **закаленной стали**, создают высокое усилие прижима, которое регулируется автоматически в зависимости от сечения проводника.

Гибкая конструкция системы обеспечивает исключительно высокую устойчивость к вибрации и ударам, а покрытие поверхности бихроматом цинка **отлично защищает зажим от коррозии**.



Выравнивание

Клеммы устанавливаются рядом с друг другом так, что маркировка и каналы для перемычек находятся на одной линии. Такое расположение не только **функционально, но и эстетично**.



Материал изоляции

В качестве изолирующего материала используется полиамид, не содержащий асбест, кадмий фосфор или галогены.

Материал отвечает **высочайшим стандартам** (термостойкость от -40 до +110°C), обладает **самозатухающей** характеристикой и **соответствует Европейским требованиям** (выдерживает воздействие раскаленной проволокой в соответствии со стандартом МЭК 06095.2.11). Имеется широкий выбор различных цветов.

Объединяющий штифт

- Прост в использовании для одновременной фиксации на месте до десяти клемм (1)
- Улучшенное хранение (2)
- Не препятствует извлечению отдельных клемм (3)
- Устраняет любой риск ошибки во время сборки.

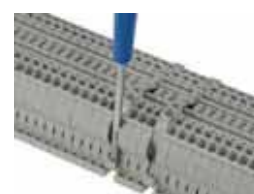

ТЕХНОЛОГИЯ ПРУЖИННЫХ СОЕДИНЕНИЙ

Технология соединений, использующих пружинные зажимы, приобретает все большее распространение.

Хорошая устойчивость к воздействию вибрации, отсутствие операции завинчивания, независимость от оператора - это основные преимущества этой технологии.

Принцип

Пружина из нержавеющей стали обеспечивает необходимое контактное давление и механическую прочность. Проводник надежно прижат к медной шине.

Компактность

Подсоединения, выполняемые спереди, оставляют свободным пространство сверху и снизу клемм. Таким образом, сокращается расстояние между рейками и экономится пространство, что особенно важно для автоматизации.

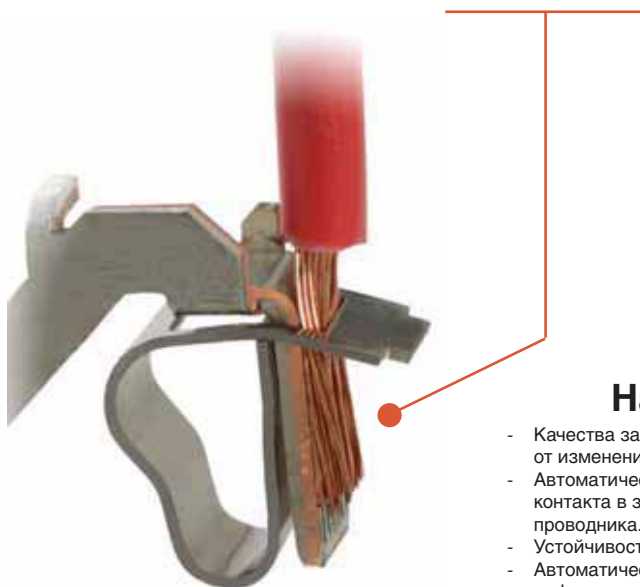
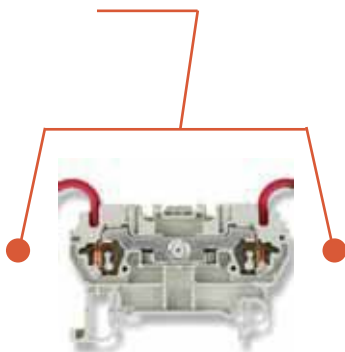

Надежность

- Качество зажима никоим образом не зависит от изменений работы оператора.
- Автоматическая регулировка давления контакта в зависимости от сечения проводника.
- Устойчивость к вибрациям и ударам.
- Автоматическая компенсация любой деформации проводника и устойчивость к выдергиванию, превышающая требования стандарта МЭК 60947-7-1.

Особенности

Благодаря чисто механической функции пружины можно выбрать самые лучшие материалы для обеспечения:

- высокой устойчивости к воздействию коррозии (90 часов в соляной среде согласно МЭК 68-2-4).
- хорошего давления контакта (для предупреждения перепадов напряжения значительно выше требований стандарта МЭК 60947-7-1).

Простота

Для подсоединения требуется всего несколько движений, - простой и быстрый метод.



Угловые проходные клеммы и клеммы "земля"

Пружинный зажим \hookrightarrow DIN 3

Клеммы D 2,5/5.1.3L - 2.5 мм² шириной 5 мм

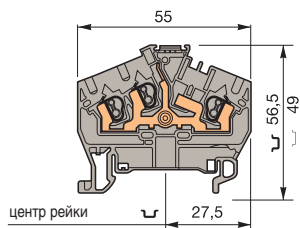

D 2,5/5.1.3L

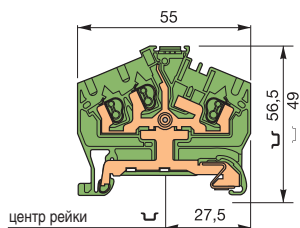
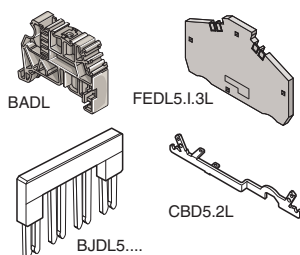

D 2,5/5.1.P.3L

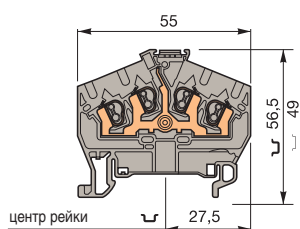

D 2,5/5.1.4L

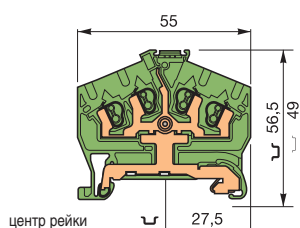
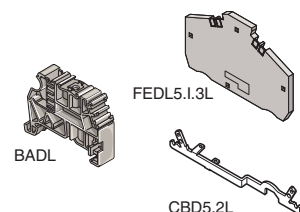

D 2,5/5.1.P.4L

Характеристики

Сечения подключаемого провода (мм ²)	IEC NFC DIN	
	Одножильный	0.12 - 4
Напряжение	Многожильный	0.12 - 2.5
	Изол. наконечник	0.5 - 2.5
Ток	B	800
Ток короткого замыкания (D 2,5/5.1.P1.3L)	A	24
Ток короткого замыкания (D 2,5/5.1.P.3L)	A/c	300/1
Номинальное сечение провода	A/c	300/1
Длина зачистки изоляции	мм ²	2.5
	мм	9.5

(1) Кроме D 2,5/5.1.P.3L

Выбор

Описание	Тип	№ для заказа	Упаковка	
Стандартная клемма	серая	<input type="checkbox"/> D 2,5/5.1.3L	1SNA 399 068 R1700	50
	синяя	<input type="checkbox"/> D 2,5/5.1.N.3L	1SNA 399 067 R0600	50
	оранжевая	<input type="checkbox"/> D 2,5/5.1.3L	1SNA 399 260 R2000	50
Клемма "земля"	зелено-желтая	<input type="checkbox"/> D 2,5/5.1.P.3L	1SNA 399 072 R0300	50

Аксессуары

Торцевой фиксатор		BADL	9 мм	1SNA 399 903 R0200	50
Торцевой изолятор	серый	<input type="checkbox"/> FEDL5.1.3L	2.5 мм	1SNA 290 311 R0600	50
	оранжевый	<input type="checkbox"/> FEDL5.1.3L	2.5 мм	1SNA 290 314 R0100	50
Собранная перемычка (с защитой IP20)	2 полюса	<input type="checkbox"/> BJD5.2	24 A (1)	1SNA 291 102 R2300	50
	3 полюса	<input type="checkbox"/> BJD5.3	24 A (1)	1SNA 291 103 R2400	50
	4 полюса	<input type="checkbox"/> BJD5.4	24 A (1)	1SNA 291 104 R2500	50
	5 полюсов	<input type="checkbox"/> BJD5.5	24 A (1)	1SNA 291 105 R2600	20
	10 полюсов	<input type="checkbox"/> BJD5.10	24 A (1)	1SNA 291 110 R2600	20
Соединитель экрана		CBD5.2L	0.5 мм (1)	1SNA 291 077 R2400	50

Клеммы D 2,5/5.1.4L - 2.5 мм² шириной 5 мм

Характеристики

Сечения подключаемого провода (мм ²)	IEC NFC DIN	
	Одножильный	0.12 - 4
Напряжение	Многожильный	0.12 - 2.5
	Изол. наконечник	0.5 - 2.5
Ток	B	800
Ток короткого замыкания (D 2,5/5.1.P1.4L)	A	24
Ток короткого замыкания (D 2,5/5.1.P.4L)	A/c	300/1
Номинальное сечение провода	A/c	300/1
Длина зачистки изоляции	мм ²	2.5
	мм	9.5

(2) Кроме D 2,5/5.1.P1.4L и D 2,5/5.1.P.4L

Выбор

Описание	Тип	№ для заказа	Упаковка	
Стандартная клемма	серая	<input type="checkbox"/> D 2,5/5.1.4L	1SNA 399 071 R0200	50
	синяя	<input type="checkbox"/> D 2,5/5.1.N.4L	1SNA 399 070 R1500	50
	оранжевая	<input type="checkbox"/> D 2,5/5.1.4L	1SNA 399 270 R2200	50
Клемма "земля"	зелено-желтая	<input type="checkbox"/> D 2,5/5.1.P.4L	1SNA 399 073 R0400	50

Аксессуары

Торцевой фиксатор		BADL	9 мм	1SNA 399 903 R0200	50
Торцевой изолятор	серый	<input type="checkbox"/> FEDL5.1.3L	2.5 мм	1SNA 290 311 R0600	50
	оранжевый	<input type="checkbox"/> FEDL5.1.3L	2.5 мм	1SNA 290 314 R0100	50
Соединитель экрана		CBD5.2L	0.5 мм (2)	1SNA 291 077 R2400	50

Проходные клеммы и клеммы "земля" Пружинный зажим \hookrightarrow DIN 3

Клеммы D 1,5/4.2L - 1.5 мм² шириной 4 мм

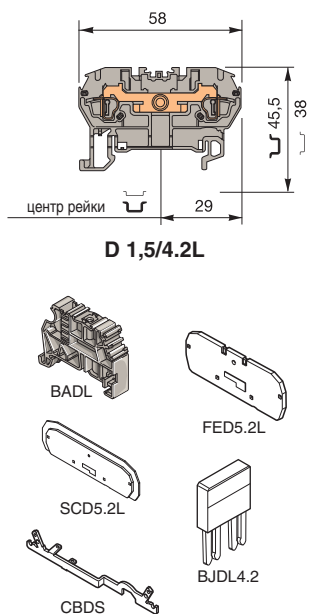

D 1,5/4.2L

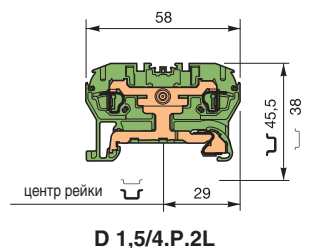

D 1,5/4.P.2L

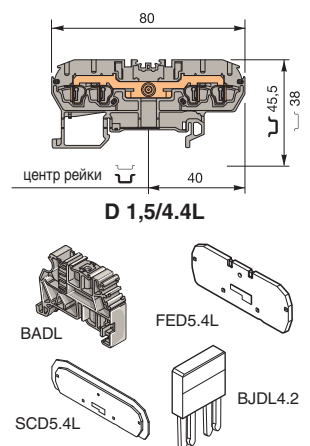

D 1,5/4.4L

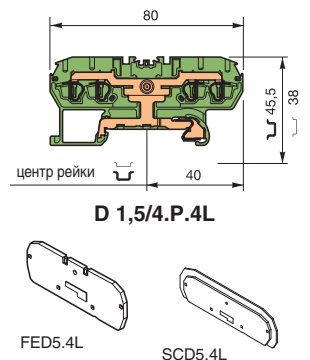

D 1,5/4.P.4L

Характеристики

		IEC NFC DIN
Сечения подключаемого провода (мм ²)	Одножильный	0.12 - 2.5
	Многожильный	0.12 - 1.5
	Изол. наконечник	0.5 - 1
Напряжение	B	800
Ток	A	18
Ток короткого замыкания (D 2,5/5.I.PI.2L)	A/c	180/1
Ток короткого замыкания (D 2,5/5.I.P.2L)	A/c	180/1
Номинальное сечение провода	мм ²	1.5
Длина зачистки изоляции	мм	9.5

(1) Кроме D 1,5/4.P.2L

Выбор

Описание	Тип	№ для заказа	Упаковка	
Стандартная клемма	серая	<input type="checkbox"/> D 1,5/4.2L	1SNA 290 371 R1200	50
	синяя	<input type="checkbox"/> D 1,5/4.N.2L	1SNA 290 373 R1400	50
	оранжевая	<input type="checkbox"/> D 1,5/4.2L	1SNA 290 372 R1300	50
	зелено-желтая	<input type="checkbox"/> D 1,5/4.P.2L	1SNA 290 379 R2200	50

Аксессуары

Торцевой фиксатор		BADL	9 мм	1SNA 399 903 R0200	50
Торцевой изолятор	серый	<input type="checkbox"/> FED5.2L	2.5 мм	1SNA 291 061 R2400	20
	оранжевый	<input type="checkbox"/> FED5.2L	2.5 мм	1SNA 291 062 R2500	20
Разделитель цепей	оранжевый	<input type="checkbox"/> SCD5.2L	2.5 мм	1SNA 291 352 R0400	20
	серый	<input type="checkbox"/> SCD5.2L	2.5 мм	1SNA 291 351 R0300	20
Переключатель IP20	2 полюса	<input type="checkbox"/> BJD4.2	18 A (1)	1SNA 291 642 R0600	50
Соединитель экрана		CBDS	0.5 мм (1)	1SNA 291 702 R0400	50

Клеммы D 1,5/4.4L - 1.5 мм² шириной 4 мм

Характеристики

		IEC NFC DIN
Сечения подключаемого провода (мм ²)	Одножильный	0.12 - 2.5
	Многожильный	0.12 - 1.5
	Изол. наконечник	0.5 - 1
Напряжение	B	800
Ток	A	18
Ток короткого замыкания (D 2,5/5.I.PI.4L)	A/c	180/1
Ток короткого замыкания (D 2,5/5.I.P.4L)	A/c	180/1
Номинальное сечение провода	мм ²	1.5
Длина зачистки изоляции	мм	9.5

(2) Кроме D 2,5/5.I.P.4L

Выбор

Описание	Тип	№ для заказа	Упаковка	
Стандартная клемма	серая	<input type="checkbox"/> D 1,5/4.4L	1SNA 290 381 R0500	50
	синяя	<input type="checkbox"/> D 1,5/4.N.4L	1SNA 290 383 R0700	50
	оранжевая	<input type="checkbox"/> D 1,5/4.4L	1SNA 290 382 R0600	50
	зелено-желтая	<input type="checkbox"/> D 1,5/4.P.4L	1SNA 290 389 R1500	50

Аксессуары

Торцевой фиксатор		BADL	9 мм	1SNA 399 903 R0200	50
Торцевой изолятор	серый	<input type="checkbox"/> FED5.4L	2.5 мм	1SNA 291 041 R2000	20
	оранжевый	<input type="checkbox"/> FED5.4L	2.5 мм	1SNA 291 042 R2100	20
Разделитель цепей	оранжевый	<input type="checkbox"/> SCD5.4L	2.5 мм	1SNA 291 372 R0000	20
	серый	<input type="checkbox"/> SCD5.4L	2.5 мм	1SNA 291 371 R0700	20
Переключатель IP20	2 полюса	<input type="checkbox"/> BJD4.2	18 A (2)	1SNA 291 642 R0600	50

Проходные и защитные клеммы

Пружинный зажим DIN 3

Клеммы D 2,5/5...L - 2.5 мм² шириной 5 мм

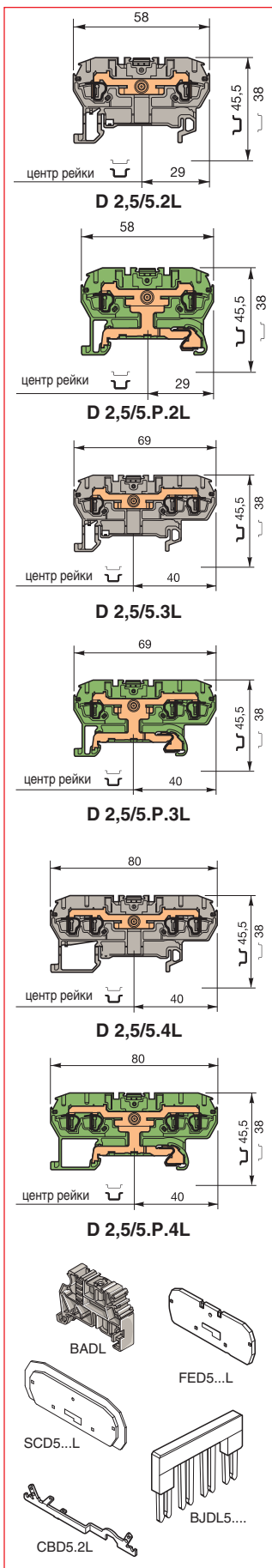

Характеристики

Сечения подключаемого провода (мм ²)	IEC NFC DIN	
	Одножильный	0.12 - 4
Многожильный	0.12 - 2.5	
Изол. наконечник	0.5 - 2.5	
Напряжение	V	800
Ток	A	24
Ток короткого замыкания (D 2,5/5.Pl...L)	A/c	300/1
Ток короткого замыкания (D 2,5/5.P...L)	A/c	300/1
Номинальное сечение провода	мм ²	2.5
Длина зачистки изоляции	мм	9.5

(1) Только для D 2,5/5...2L
(2) Только для D 2,5/5...3L
(3) Только для D 2,5/5...4L

D 2,5/5.2L Выбор

Описание	Тип	№ для заказа	Упаковка	
Стандартная клемма	серая	D 2,5/5.2L	1SNA 290 021 R2700	50
	синяя	D 2,5/5.N.2L	1SNA 290 023 R2100	50
	желтая	D 2,5/5.2L	1SNA 290 027 R2500	50
	оранжевая	D 2,5/5.2L	1SNA 290 022 R2000	50
	красная	D 2,5/5.2L	1SNA 290 024 R2200	50
	черная	D 2,5/5.2L	1SNA 290 026 R2400	50
Клемма "земля"	зелено-желтая	D 2,5/5.P.2L	1SNA 290 029 R0700	50

D 2,5/5.3L Выбор

Стандартная клемма	серая	D 2,5/5.3L	1SNA 290 031 R2100	50
	синяя	D 2,5/5.N.3L	1SNA 290 033 R2300	50
	оранжевая	D 2,5/5.3L	1SNA 290 032 R2200	50
Клемма "земля"	зелено-желтая	D 2,5/5.P.3L	1SNA 290 039 R0100	50

D 2,5/5.4L Выбор

Стандартная клемма	серая	D 2,5/5.4L	1SNA 290 011 R2500	50
	синяя	D 2,5/5.N.4L	1SNA 290 013 R2700	50
	оранжевая	D 2,5/5.4L	1SNA 290 012 R2600	50
Клемма "земля"	зелено-желтая	D 2,5/5.P.4L	1SNA 290 019 R0500	50

Аксессуары

Торцевой фиксатор		BADL	9 мм	1SNA 399 903 R0200	50
Торцевой изолятор	серый	FED5.2L	2.5 мм (1)	1SNA 291 061 R2400	20
	оранжевый	FED5.2L	2.5 мм (1)	1SNA 291 062 R2500	20
	серый	FED5.3L	2.5 мм (2)	1SNA 291 051 R2200	20
	оранжевый	FED5.3L	2.5 мм (2)	1SNA 291 052 R2300	20
	серый	FED5.4L	2.5 мм (3)	1SNA 291 041 R2000	20
	оранжевый	FED5.4L	2.5 мм (3)	1SNA 291 042 R2100	20
Разделитель цепей	оранжевый	SCD5.2L	2.5 мм (1)	1SNA 291 352 R0400	20
	серый	SCD5.2L	2.5 мм (1)	1SNA 291 351 R0300	20
	оранжевый	SCD5.3L	2.5 мм (2)	1SNA 291 362 R0600	20
	оранжевый	SCD5.4L	2.5 мм (3)	1SNA 291 372 R0000	20
Перемычка IP20	2 полюса	BJD5.2	24 A	1SNA 291 102 R2300	50
	3 полюса	BJD5.3	24 A	1SNA 291 103 R2400	50
	4 полюса	BJD5.4	24 A	1SNA 291 104 R2500	50
	5 полюсов	BJD5.5	24 A	1SNA 291 105 R2600	20
	10 полюсов	BJD5.10	24 A	1SNA 291 110 R2600	20
Соединитель экрана		CBD5.2L	0.5 мм (1)	1SNA 291 077 R2400	50

Проходные клеммы

Пружинный зажим \hookrightarrow DIN 3

Клеммы D 4/6...L - 4 мм² шириной 6 мм

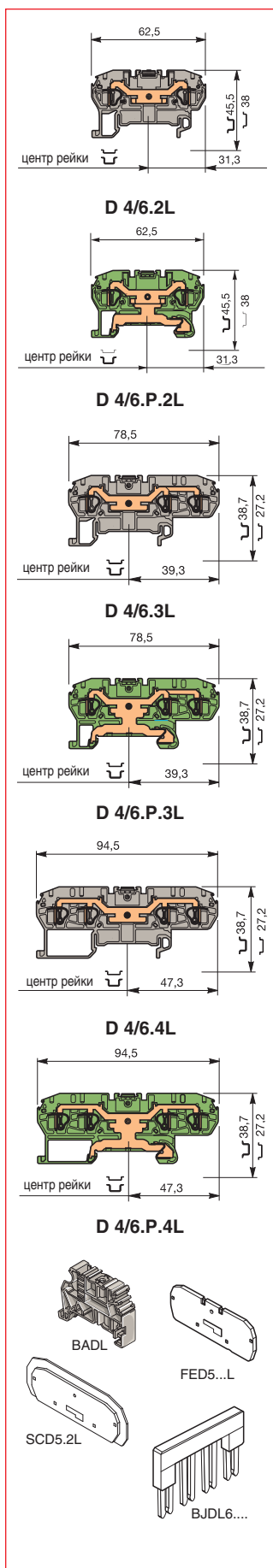

Характеристики

Сечения подключаемого провода (мм ²)	IEC NFC DIN	
	Одножильный	0.2 - 6
Напряжение	Многожильный	0.2 - 4
	Изол. наконечник	0.5 - 4
Ток	B	800
Ток короткого замыкания (D 4/6.Pl...L)	A	32
Ток короткого замыкания (D 4/6.P...L)	A/с	480/1
Номинальное сечение провода	A/с	480/1
Длина зачистки изоляции	мм ²	4
	мм	11

(1) Только для D 4/6...2L
(2) Только для D 4/6...3L
(3) Только для D 4/6...4L

D 4/6.2L Выбор

Описание	Тип	№ для заказа	Упаковка
Стандартная клемма	серая <input type="checkbox"/> D 4/6.2L	1SNA 290 061 R0700	50
	синяя <input type="checkbox"/> D 4/6.N.2L	1SNA 290 063 R0100	50
	оранжевая <input type="checkbox"/> D 4/6.2L	1SNA 290 062 R0000	50
Клемма "земля"	зелено-желтая <input type="checkbox"/> D 4/6.P.2L	1SNA 290 069 R1700	50

D 4/6.3L Выбор

Стандартная клемма	серая <input type="checkbox"/> D 4/6.3L	1SNA 290 405 R0600	50
	синяя <input type="checkbox"/> D 4/6.N.3L	1SNA 290 407 R0000	50
	оранжевая <input type="checkbox"/> D 4/6.3L	1SNA 290 406 R0700	50
Клемма "земля"	зелено-желтая <input type="checkbox"/> D 4/6.P.3L	1SNA 290 409 R1200	50

D 4/6.4L Выбор

Стандартная клемма	серая <input type="checkbox"/> D 4/6.4L	1SNA 290 410 R0600	50
	синяя <input type="checkbox"/> D 4/6.N.4L	1SNA 290 412 R2400	50
	оранжевая <input type="checkbox"/> D 4/6.4L	1SNA 290 411 R2300	50
Клемма "земля"	зелено-желтая <input type="checkbox"/> D 4/6.P.4L	1SNA 290 414 R2600	50

Аксессуары

Торцевой фиксатор		BADL	9 мм	1SNA 399 903 R0200	50
Торцевой изолятор	серый <input type="checkbox"/>	FED5.2L	2.5 мм (1)	1SNA 291 061 R2400	20
	оранжевый <input type="checkbox"/>	FED5.2L	2.5 мм (1)	1SNA 291 062 R2500	20
	серый <input type="checkbox"/>	FED6.3L	2.5 мм (2)	1SNA 291 694 R2400	20
	оранжевый <input type="checkbox"/>	FED6.3L	2.5 мм (2)	1SNA 291 695 R2500	20
	серый <input type="checkbox"/>	FED6.4L	2.5 мм (3)	1SNA 291 696 R2600	20
	оранжевый <input type="checkbox"/>	FED6.4L	2.5 мм (3)	1SNA 291 697 R2700	20
Разделитель цепей	оранжевый <input type="checkbox"/>	SCD5.2L	2.5 мм (1)	1SNA 291 352 R0400	20
	серый <input type="checkbox"/>	SCD5.2L	2.5 мм (1)	1SNA 291 351 R0300	20
Перемычка IP20	2 полюса	BJDL6.2	32 A	1SNA 291 128 R2400	50
	3 полюса	BJDL6.3	32 A	1SNA 291 129 R2500	50
	4 полюса	BJDL6.4	32 A	1SNA 291 194 R1700	50
	5 полюсов	BJDL6.5	32 A	1SNA 291 195 R1000	20

Проходные клеммы и клеммы "земля"

Пружинный зажим DIN 3

Клеммы D 6/8... - 6 мм² шириной 8 мм

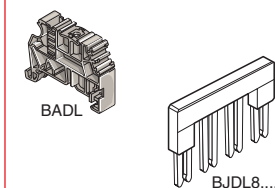
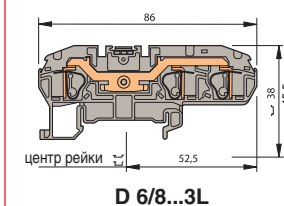
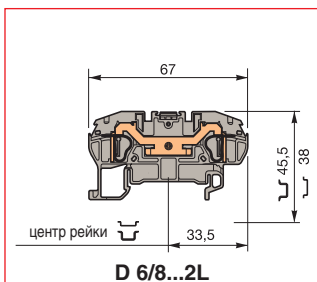

Характеристики

Сечения подключаемого провода (мм ²)	IEC NFC DIN	
	Одножильный	0.5 - 10
Многожильный	0.5 - 6	
Изол. наконечник	0.5 - 6	
Напряжение	В	800
Ток	А	41
Ток короткого замыкания (D 6/8.PI...)	А/с	720/1
Ток короткого замыкания (D 6/8.P...)	А/с	720/1
Номинальное сечение провода	мм ²	6
Длина зачистки изоляции	мм	12,5

(1) только для D 6/8.2L
(2) только для D 6/8.3L

Выбор

Описание	Тип	№ для заказа	Упаковка	
Стандартная клемма	серая	D 6/8.2L	1SNA 290 081 R2400	50
	синяя	D 6/8.N.2L	1SNA 290 083 R2600	50
	оранжевая	D 6/8.2L	1SNA 290 082 R2500	50
Стандартная клемма	серая	D 6/8.3L	1SNA 290 418 R0200	50
	синяя	D 6/8.N.3L	1SNA 290 419 R0300	50
	оранжевая	D 6/8.3L	1SNA 290 420 R0000	50

Аксессуары

Торцевой фиксатор		BADL	9 мм	1SNA 399 903 R0200	50
Торцевой изолятор	серый	FED8.2L (1)	2.5 мм	1SNA 291 161 R2500	20
	оранжевый	FED8.2L (1)	2.5 мм	1SNA 291 162 R2600	20
Торцевой изолятор	серый	FED8.3L (2)	2.5 мм	1SNA 291 711 R2400	20
	оранжевый	FED8.3L (2)	2.5 мм	1SNA 291 713 R2600	20
Собранная перемычка (с защитой IP20)	2 полюса	BJDЛ8.2	41 А	1SNA 291 122 R1600	50
	3 полюса	BJDЛ8.3	41 А	1SNA 291 123 R1700	50
	4 полюса	BJDЛ8.4	41 А	1SNA 291 144 R2400	50
	5 полюсов	BJDЛ8.5	41 А	1SNA 291 145 R2500	20

Клеммы "Земля" D 6/8.P... - 6 мм² шириной 8 мм

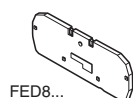
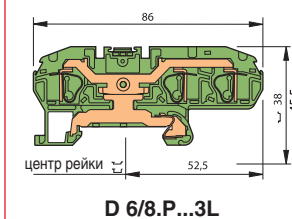
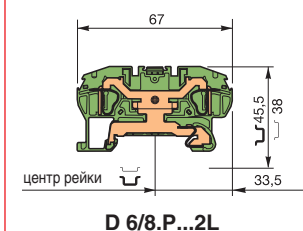

Характеристики

Сечения подключаемого провода (мм ²)	IEC NFC DIN	
	Одножильный	0.5 - 10
Многожильный	0.5 - 6	
Ток короткого замыкания	А/с	720/1
Номинальное сечение провода	мм ²	6
Длина зачистки изоляции	мм	12,5 для D 6/8.P.2L
		11 для D 6/8.P.3L

(1) только для D 6/8.P.2L
(2) только для D 6/8.P.3L

Выбор

Описание	Тип	№ для заказа	Упаковка	
Клемма "земля"	зелено-желтая	D 6/8.P.2L	1SNA 290 089 R0400	50
Клемма "земля"	зелено-желтая	D 6/8.P.3L	1SNA 290 422 R2600	50

Аксессуары

Торцевой изолятор	серый	FED8.2L (1)	2.5 мм	1SNA 291 161 R2500	20
	оранжевый	FED8.2L (1)	2.5 мм	1SNA 291 162 R2600	20
Торцевой изолятор	серый	FED8.3L (2)	2.5 мм	1SNA 291 711 R2400	20
	оранжевый	FED8.3L (2)	2.5 мм	1SNA 291 713 R2600	20

Проходные клеммы и клеммы "земля"

Пружинный зажим  DIN 3

Клеммы D 10/10... - 10 мм² шириной 10 мм

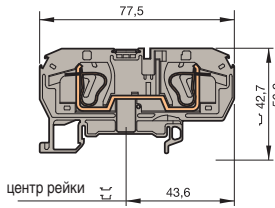

D 10/10...2L

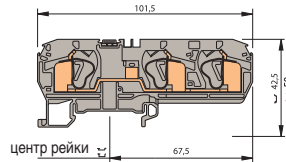

D 10/10...3L

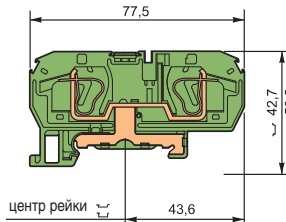
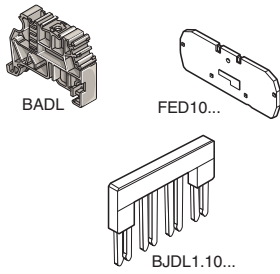

D 10/10.P...2L

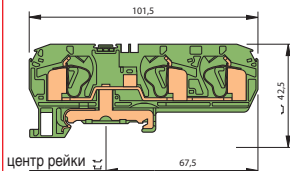

D 10/10.P...3L

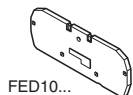

Характеристики

Сечения подключаемого провода (мм ²)	IEC NFC DIN	
	Одножильный	0.5 - 16
Многожильный	0.5 - 10	
Изол. наконечник		
Напряжение	B	1000
Ток	A	57
Ток короткого замыкания (D 10/10.PI...)	A/c	1200/1
Ток короткого замыкания (D 10/10.P...)	A/c	1200/1
Номинальное сечение провода	мм ²	10
Длина зачистки изоляции	мм	12

(1) только для D 10/10.P.2L
(2) только для D 10/10.P.3L

Выбор

Описание	Тип	№ для заказа	Упаковка
Стандартная клемма	серая <input type="checkbox"/> D 10/10.2L	1SNA 290 291 R0300	25
	синяя <input type="checkbox"/> D 10/10.N.2L	1SNA 290 293 R0500	25
	оранжевая <input type="checkbox"/> D 10/10.2L	1SNA 290 292 R0400	25
Стандартная клемма	серая <input type="checkbox"/> D 10/10.3L	1SNA 290 423 R2700	25
	синяя <input type="checkbox"/> D 10/10.N.3L	1SNA 290 424 R2000	25
	оранжевая <input type="checkbox"/> D 10/10.3L	1SNA 290 425 R2100	25

Аксессуары

Торцевой фиксатор		BADL	9 мм	1SNA 399 903 R0200	50
Торцевой изолятор	серый <input type="checkbox"/>	FED10.2L (1)	2.5 мм	1SNA 291 461 R2200	20
	оранжевый <input type="checkbox"/>	FED10.2L (1)	2.5 мм	1SNA 291 462 R2300	20
Торцевой изолятор	серый <input type="checkbox"/>	FED10.3L (2)	2.5 мм	1SNA 291 731 R2000	20
	оранжевый <input type="checkbox"/>	FED10.3L (2)	2.5 мм	1SNA 291 733 R2200	20
Собранная перемычка (с защитой IP20)	2 полюса <input type="checkbox"/>	BJDL1.10.2	57 A	1SNA 291 472 R2500	50
	3 полюса <input type="checkbox"/>	BJDL1.10.3	57 A	1SNA 291 474 R2700	50
	4 полюса <input type="checkbox"/>	BJDL1.10.4	57 A	1SNA 291 476 R2100	50
	5 полюсов <input type="checkbox"/>	BJDL1.10.5	57 A	1SNA 291 478 R0300	50

Клеммы "Земля" D 10/10.P... - 10 мм² шириной 10 мм

Характеристики

Сечения подключаемого провода (мм ²)	IEC NFC DIN	
	Одножильный	0.5 - 16
Многожильный	0.5 - 10	
Ток короткого замыкания	A/c	1200/1
Номинальное сечение провода	мм ²	10
Длина зачистки изоляции	мм	12

(1) только для D 10/10.P.2L
(2) только для D 10/10.P.3L

Выбор

Описание	Тип	№ для заказа	Упаковка
Клемма "земля"	зелено-желтая <input type="checkbox"/> D 10/10.P.2L	1SNA 290 299 R1300	25
Клемма "земля"	зелено-желтая <input type="checkbox"/> D 10/10.P.3L	1SNA 290 299 R1300	25

Аксессуары

Торцевой изолятор	серый <input type="checkbox"/>	FED10.2L (1)	2.5 мм	1SNA 291 461 R2200	20
	оранжевый <input type="checkbox"/>	FED10.2L (1)	2.5 мм	1SNA 291 462 R2300	20
Торцевой изолятор	серый <input type="checkbox"/>	FED10.3L (2)	2.5 мм	1SNA 291 731 R2000	20
	оранжевый <input type="checkbox"/>	FED10.3L (2)	2.5 мм	1SNA 291 733 R2200	20

Проходные клеммы и клеммы "земля"

Пружинный зажим DIN 3

Клеммы D 16/12... - 16 мм² шириной 12 мм

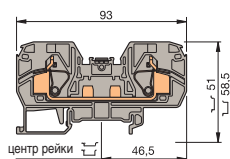

D 16/12...2L

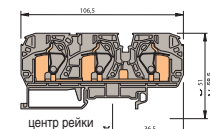

D 16/12...3L

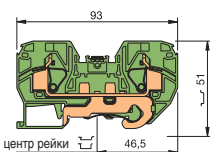

D 16/12.P...2L

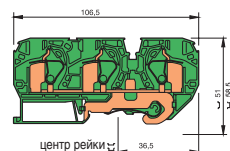

D 16/12.P...3L

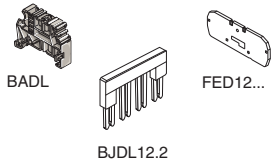

BJD12.2

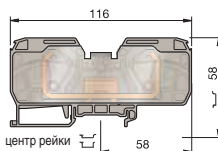

D 35/16...2L

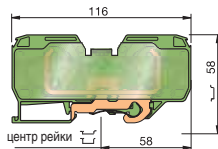

D 35/16.P...2L

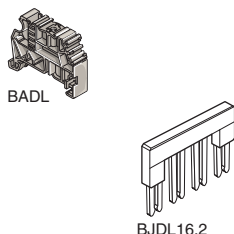

BJD16.2

Характеристики		IEC NFC DIN
Сечения подключаемого провода (мм ²)	Одножильный	0.5 - 25
	Многожильный	0.5 - 16
	Изол. наконечник	
Напряжение	B	800
Ток	A	76
Ток короткого замыкания (D 16/12.PI...)	A/c	1920/1
Ток короткого замыкания (D 16/12.P...)	A/c	1920/1
Номинальное сечение провода	мм ²	16
Длина зачистки изоляции	мм	19

Выбор

Описание	Тип	№ для заказа	Упаковка
Стандартная клемма	серая <input type="checkbox"/> D 16/12.2	1SNA 399 581 R2700	25
	синяя <input type="checkbox"/> D 16/12.N.2L	1SNA 399 582 R2000	25
	черная <input type="checkbox"/> D 16/12.2	1SNA 400 178 R1000	25
	красная <input type="checkbox"/> D 16/12.2	1SNA 400 179 R1100	25
	желтая <input type="checkbox"/> D 16/12.2	1SNA 400 180 R0700	25
Стандартная клемма	серая <input type="checkbox"/> D 16/12.3	1SNA 290 428 R0400	25
	синяя <input type="checkbox"/> D 16/12.N.3L	1SNA 290 429 R0500	25
	оранжевый <input type="checkbox"/> D 16/12.3	1SNA 290 430 R0200	25
Клемма "земля"	зелено-желтая <input type="checkbox"/> D 16/12.P.2L	1SNA 399 584 R2200	25
Клемма "земля"	зелено-желтая <input type="checkbox"/> D 16/12.P.3L	1SNA 290 432 R2000	25

Аксессуары

Торцевой фиксатор		BADL	9 мм	1SNA 399 903 R0200	50
Торцевой изолятор	серый <input type="checkbox"/>	FED12.2L	2.5 мм	1SNA 399 571 R0400	10
	синий <input type="checkbox"/>	FED12.2L	2.5 мм	1SNA 399 572 R0500	10
	зеленый <input type="checkbox"/>	FED12.2L	2.5 мм	1SNA 399 574 R0700	10
	оранжевый <input type="checkbox"/>	FED12.2L	2.5 мм	1SNA 400 152 R0600	10
Торцевой изолятор	серый <input type="checkbox"/>	FED12.3L	2.5 мм	1SNA 291 721 R2600	10
	оранжевый <input type="checkbox"/>	FED12.3L	2.5 мм	1SNA 291 723 R2000	10
Собранная перемычка	2 полюса	BJDL12.2	76 A	1SNA 399 563 R0400	25

Клеммы D 35/16... - 35 мм² шириной 16 мм

Характеристики		IEC NFC DIN
Сечения подключаемого провода (мм ²)	Одножильный	2.5 - 50
	Многожильный	2.5 - 35
	Изол. наконечник	
Напряжение	B	800
Ток	A	125
Ток короткого замыкания (D 35/16.PI.2L)	A/c	4200/1
Ток короткого замыкания (D 35/16.P.2L)	A/c	4200/1
Номинальное сечение провода	мм ²	35
Длина зачистки изоляции	мм	26

Выбор

Описание	Тип	№ для заказа	Упаковка
Стандартная клемма	серая <input type="checkbox"/> D 35/16.2L	1SNA 399 617 R0200	10
	синяя <input type="checkbox"/> D 35/16.N.2L	1SNA 399 618 R1300	10
	черная <input type="checkbox"/> D 35/16.2L	1SNA 400 181 R2400	25
	красная <input type="checkbox"/> D 35/16.2L	1SNA 400 182 R2500	25
	желтая <input type="checkbox"/> D 35/16.2L	1SNA 400 183 R2600	25
Клемма "земля"	зелено-желтая <input type="checkbox"/> D 35/16.P.2L	1SNA 399 620 R1100	10

Аксессуары

Торцевой фиксатор		BADL	9 мм	1SNA 399 903 R0200	50
Собранная перемычка (с защитой IP20)	2 полюса	BJDL16.2	115 A	1SNA 399 621 R0600	25

Двухуровневые проходные клеммы

Клеммы для датчиков/исполнительных устройств

Пружинный зажим \hookrightarrow DIN 3

Клеммы D 2,5/5.D2.L - 2.5 мм² шириной 5 мм

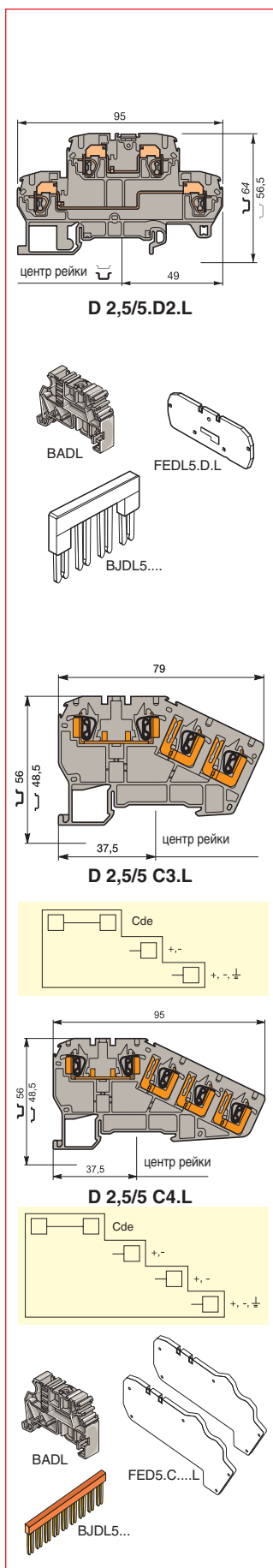

Характеристики	IEC NFC DIN	
	Сечения подключаемого провода (мм ²)	Одножильный
	Многожильный	0.12 - 2.5
	Изол. наконечник	0.5 - 2.5
Напряжение	B	500
Ток	A	20
Номинальное сечение провода	мм ²	2.5
Длина зачистки изоляции	мм	9.5

Выбор

Описание	Тип	№ для заказа	Упаковка	
Стандартная клемма	серая <input type="checkbox"/>	D 2,5/5.D2.L	1SNA 290 161 R0000	50
	синяя <input type="checkbox"/>	D 2,5/5.D2.N.L	1SNA 290 163 R0200	50

Аксессуары

Торцевой фиксатор		BADL	9 мм	1SNA 399 903 R0200	50	
Торцевой изолятор	серый <input type="checkbox"/>	FEDL5.D.L	2.5 мм	1SNA 291 441 R2600	20	
Собранная перемычка (с защитой IP20)	2 полюса	<input type="checkbox"/>	BJDL5.2	24 A	1SNA 291 102 R2300	50
	3 полюса	<input type="checkbox"/>	BJDL5.3	24 A	1SNA 291 103 R2400	50
	4 полюса	<input type="checkbox"/>	BJDL5.4	24 A	1SNA 291 104 R2500	50
	5 полюсов	<input type="checkbox"/>	BJDL5.5	24 A	1SNA 291 105 R2600	20
	10 полюсов	<input type="checkbox"/>	BJDL5.10	24 A	1SNA 291 110 R2600	20

Клеммы D 2,5/5 C...L - 1.5 мм² шириной 5 мм

Характеристики	IEC NFC DIN	
	Сечения подключаемого провода (мм ²)	Одножильный
	Многожильный	0.14 - 2.5
	Изол. наконечник	0.5 - 2.5
Напряжение	B	300
Ток	A	17.5
Номинальное сечение провода	мм ²	1.5
Длина зачистки изоляции	мм	9.5

Выбор

Описание	Тип	№ для заказа	Упаковка	
Стандартная клемма	серая <input type="checkbox"/>	D 2,5/5 C3L	1SNA 290 350 R2100	50
	серая <input type="checkbox"/>	D 2,5/5 C4L	1SNA 290 354 R1100	50

Аксессуары

Торцевой фиксатор		BADL	9 мм	1SNA 399 903 R0200	50	
Торцевой изолятор	серый <input type="checkbox"/>	FED5.C3.L	5 мм	1SNA 290 358 R2500	20	
	серый <input type="checkbox"/>	FED5.C3.L	5 мм	1SNA 290 360 R2300	20	
Собранная перемычка (с защитой IP20)	2 полюса	<input type="checkbox"/>	BJDL5.2	24 A	1SNA 291 102 R2300	50
	3 полюса	<input type="checkbox"/>	BJDL5.3	24 A	1SNA 291 103 R2400	50
	4 полюса	<input type="checkbox"/>	BJDL5.4	24 A	1SNA 291 104 R2500	50
	5 полюсов	<input type="checkbox"/>	BJDL5.5	24 A	1SNA 291 105 R2600	20
	10 полюсов	<input type="checkbox"/>	BJDL5.10	24 A	1SNA 291 110 R2600	20

Клеммы для распределительных щитов с пружинным соединением

Пружинный зажим - Пружинный зажим DIN 3

Закрытые клеммы D 2,5/5... .L - 2,5 мм² шириной 5 мм

Характеристики	IEC NFC DIN	
	Сечения подключаемого провода (мм ²)	Одножильный
	Многожильный	0.14 - 2.5
Изолированная крышка мм ²		0.5 - 2.5
Шина заземления (1) мм		10 x 3
Напряжение	В	400/250(2) 400(3)
Импульс	кВ	6 / 4 (2) 6 (3)
Номинальный ток	А	20(1)/24
Ток короткого замыкания (2)	А/с	300/1
Номинальное сечение провода	мм ²	2.5
Длина зачистки изоляции	мм	9.5

(1) Только для D 2,5/5.NTLP.L
(2) Для D 2,5/5.NTLP.L, D 2,5/5.NLP.L, D 2,5/5.LLP.L
(3) Для D 2,5/5.NL.L и D 2,5/5.LL.L
(4) Кроме D 2,5/5.NTLP.L

Выбор

Описание	Тип	№ для заказа	Упаковка
D 2,5/5.NTLP.L			
1 цепь "откл. нейтраль" с контактом на рейку, синяя маркировка 1 "проходная" цепь 1 цепь "земля" с контактом на рейку, желто-зеленая маркировка			
Клемма с пружинным зажимом	серый <input type="checkbox"/> D 2,5/5.NTLP.L	1SNA 290 322 R0100	40
D 2,5/5.NLP.L			
1 цепь "нейтраль", синяя маркировка 1 "проходная" цепь 1 цепь "земля" с контактом на рейку, желто-зеленая маркировка			
Клемма с пружинным зажимом	серый <input type="checkbox"/> D 2,5/5.NLP.L	1SNA 290 324 R0300	40
D 2,5/5.LLP.L			
2 "проходные" цепи 1 цепь "земля" с контактом на рейку, желто-зеленая маркировка			
Клемма с пружинным зажимом	серый <input type="checkbox"/> D 2,5/5.LLP.L	1SNA 290 326 R0500	40
D 2,5/5.NL.L			
1 цепь "нейтраль", синяя маркировка 1 "проходная" цепь			
Клемма с пружинным зажимом	серый <input type="checkbox"/> D 2,5/5.NL.L	1SNA 290 330 R1500	40
D 2,5/5.LL.L			
2 "проходные" цепи			
Клемма с пружинным зажимом	серый <input type="checkbox"/> D 2,5/5.LL.L	1SNA 290 328 R1700	40
Аксессуары			
Торцевой фиксатор	BADL 9 мм	1SNA 399 903 R0200	50
Торцевой изолятор (1)	серый <input type="checkbox"/> FED5.L.A 2,5 мм	1SNA 291 559 R0400	20
Торцевой изолятор (3)	серый <input type="checkbox"/> FED5.L.B 2,5 мм	1SNA 291 560 R0100	20
Перемычка	оранжевый <input type="checkbox"/> BJD5.2 2 полюса	1SNA 291 102 R2300	50
IP20 - 24 А	BJDL5.3 3 полюса	1SNA 291 103 R2400	50
	BJDL5.4 4 полюса	1SNA 291 104 R2500	50
	BJDL5.5 5 полюсов	1SNA 291 105 R2600	50
	BJDL5.10 10 полюсов	1SNA 291 110 R2600	50

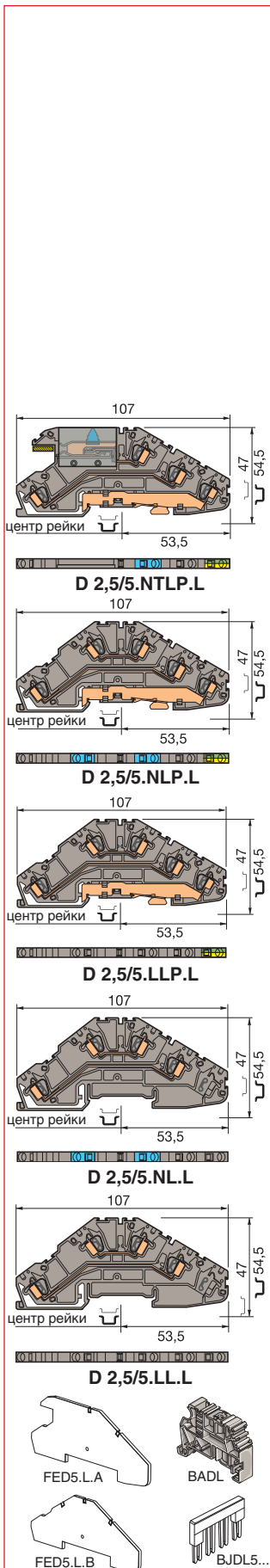

Клеммы с пружинным соединением

С разъединителем нейтрального проводника  DIN 3

Клеммы D 4/6.LNTP... .L - 2,5 мм² шириной 12 мм

Характеристики

Сечения подключаемого провода (мм ²)	IEC NFC DIN	
	Одножильный	0.2 - 6
	Многожильный	0.2 - 4
Номинальное напряжение	B	400
Номинальный ток	A	32
Ток короткого замыкания	A/c	480/1
Номинальное сечение провода	мм ²	4
Длина зачистки изоляции	мм	13
Рекомендуемая отвертка	мм	4

Выбор

Описание	Тип	№ для заказа	Упаковка
----------	-----	--------------	----------

D 4/6.LNTP1.L

две "проходные" цепи
две цепи "нейтраль", отключаемые от шины
две цепи "земля"

Клемма с пружинным зажимом

серо-синий с желто-зеленым 

D 4/6.LNTP1.L

1SNA 290 316 R0300

40

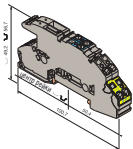

D 4/6.LNTP1.L

D 4/6.LNTP2.L

две "проходные" цепи
две цепи "нейтраль"
две цепи "земля"

Клемма с пружинным зажимом

серо-синий с желто-зеленым 

D 4/6.LNTP2.L

1SNA 290 317 R0400

40

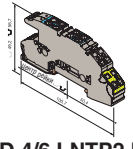

D 4/6.LNTP2.L

D 4/6.LNTP3.L

три "проходные" цепи
одна цепь "нейтраль", отключаемая от шины
две цепи "земля"

Клемма с пружинным зажимом

серо-синий с желто-зеленым 

D 4/6.LNTP3.L

1SNA 290 318 R1500

40

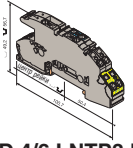

D 4/6.LNTP3.L

D 4/6.LNTP4.L

четыре "проходные" цепи
две цепи "земля"

Клемма с пружинным зажимом

серый с желто-зеленым 

D 4/6.LNTP4.L

1SNA 290 319 R1600

40

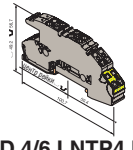

D 4/6.LNTP4.L

D 4/6.LNTP6.L

четыре "проходные" цепи

Клемма с пружинным зажимом

серый

D 4/6.LNTP6.L

1SNA 290 320 R1300

40

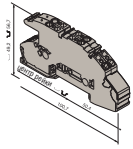

D 4/6.LNTP6.L

D 4/6.LNTP8.L

три "проходные" цепи
одна цепь "нейтраль"
две цепи "земля"

Клемма с пружинным зажимом

серо-синий с желто-зеленым 

D 4/6.LNTP8.L

1SNA 290 321 R0000

40

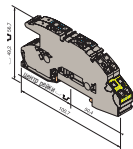

D 4/6.LNTP8.L

Аксессуары

Держатель медной шины	синий	<input type="checkbox"/>	SPBO.NT.L	1SNA 399 886 R2100	20
Медная шина			BO3 1000x10x3 мм	1SNA 164 406 R2400	20
Винтовой зажим к шине			SFB1 0,5 - 35 мм ² - H = 7	1SNA 163 860 R0500	20
			SFB2 16 - 35 мм ² - H = 3	1SNA 168 956 R0600	20
Перемычка IP20 - 32 A	оранжевый	<input type="checkbox"/>	BJDL6.2 2 полюса	1SNA 291 128 R2400	20
			BJDL6.2 2 полюса	1SNA 291 128 R2400	20
			BJDL6.3 3 полюса	1SNA 291 129 R2500	20
			BJDL6.4 4 полюса	1SNA 291 194 R1700	20
			BJDL6.5 5 полюсов	1SNA 291 195 R1000	20

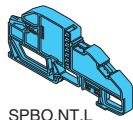

SPBO.NT.L



BJDL6...

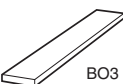

BO3



SFB...

Клеммы с пружинным соединением

С разъединителем нейтрального проводника DIN 3

Клеммы D 2,5/5.NT.L - 2.5 мм² шириной 5 мм

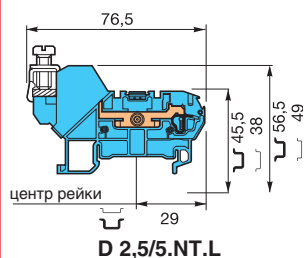

Характеристики

Сечения подключаемого провода (мм ²)	Винтовой зажим	IEC NFC DIN	
		Одножильный	Многожильный
		0.12 - 4	0.12 - 2.5
С изолированным наконечником		мм ²	0.5 - 2.5
Шина		мм	10 x 3
Напряжение		В	400
Импульсное перенапряжение		кВ	6
Номинальный ток		А	24
Номинальное сечение провода		мм ²	2.5
Длина зачистки изоляции		мм	9.5

Выбор

Описание	Тип	№ для заказа	Упаковка
Клемма с 1 пружиной с разъединителем нейтрального проводника синий	D 2,5/5.NT.L	1SNA 290 045 R0700	50

Аксессуары

Торцевой фиксатор		BADL	9 мм	1SNA 399 903 R0200	50	
Торцевой изолятор	серый		FED5.2L	2,5 мм	1SNA 291 061 R2400	20
			FED5.2L	2,5 мм	1SNA 291 062 R2500	20
Разделитель цепей	оранжевый		SCD5.2L	2,5 мм	1SNA 291 352 R0400	20
Перемычка IP 20 - 24 А	оранжевый		BJDL5.2	2 полюса	1SNA 291 102 R2300	50
			BJDL5.3	3 полюса	1SNA 291 103 R2400	50
			BJDL5.4	4 полюса	1SNA 291 104 R2500	50
			BJDL5.5	5 полюсов	1SNA 291 105 R2600	50
			BJDL5.10	10 полюсов	1SNA 291 110 R2600	50

Клеммы D 4/6.NT.L - 4 мм² шириной 6 мм

Характеристики

Сечения подключаемого провода (мм ²)	Винтовой зажим	IEC NFC DIN	
		Одножильный	Многожильный
		0.2 - 6	0.22 - 4
Шина		мм	10 x 3
Напряжение		В	400
Импульсное перенапряжение		кВ	6
Номинальный ток		А	32
Номинальное сечение провода		мм ²	4
Длина зачистки изоляции		мм	11

Выбор

Описание	Тип	№ для заказа	Упаковка
Клемма с 1 пружиной с разъединителем нейтрального проводника синий	D 4/6.NT.L	1SNA 399 586 R2400	50

Аксессуары

Торцевой фиксатор		BADL	9 мм	1SNA 399 903 R0200	50	
Торцевой изолятор	серый		FED6.NL	2,5 мм	1SNA 399 588 R0600	20
			VRPA1		1SNA 399 587 R2500	20
Перемычка IP 20 - 32 А	оранжевый		BJDL6.2	2 полюса	1SNA 291 128 R2400	50
			BJDL6.3	3 полюса	1SNA 291 129 R2500	50
			BJDL6.4	4 полюса	1SNA 291 194 R1700	50
			BJDL6.5	5 полюсов	1SNA 291 195 R1000	50

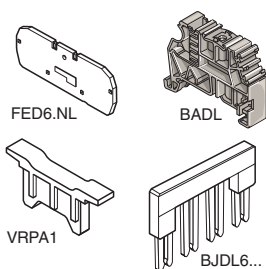
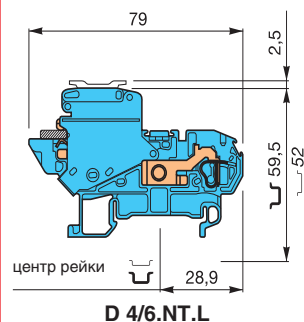

Клеммы с пружинным соединением

С разъединителем нейтрального проводника  **DIN 3**

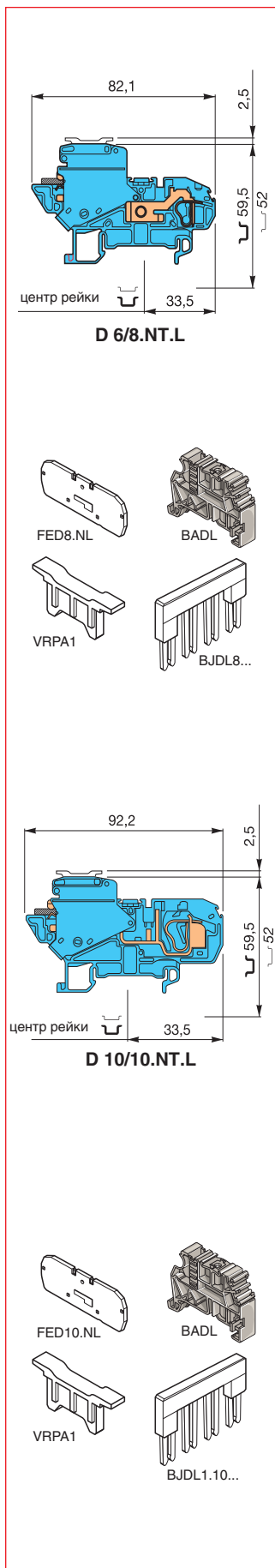

Клеммы D 6/8.NT.L - 6 мм² шириной 8 мм



Характеристики

Сечения подключаемого провода (мм ²)	Винтовой зажим	IEC NFC DIN	
		Одножильный	Многожильный
		0.5 - 10	0.5 - 6
Шина		мм	10 x 3
Напряжение		В	400
Импульсное перенапряжение		кВ	6
Номинальный ток		А	41
Номинальное сечение провода		мм ²	6
Длина зачистки изоляции		мм	12.5

Выбор

Описание	Тип	№ для заказа	Упаковка
Клемма с 1 пружиной с разъединителем нейтрального проводника синий	 D 6/8.NT.L	1SNA 399 589 R0700	50

Аксессуары

Торцевой фиксатор		BADL	9 мм	1SNA 399 903 R0200	50
Торцевой изолятор	серый	 FED8.NL	2,5 мм	1SNA 399 590 R0400	20
Разделитель цепей	оранжевый	 VRPA1		1SNA 399 587 R2500	20
Перемычка IP 20 - 41 А	оранжевый	 BJDЛ8.2	2 полюса	1SNA 291 122 R1600	50
		BJDЛ8.3	3 полюса	1SNA 291 123 R1700	50
		BJDЛ8.4	4 полюса	1SNA 291 144 R2400	50
		BJDЛ8.5	5 полюсов	1SNA 291 145 R2500	50

Клеммы D 10/10.NT.L - 10 мм² шириной 10 мм



Характеристики

Сечения подключаемого провода (мм ²)	Винтовой зажим	IEC NFC DIN	
		Одножильный	Многожильный
		0.5 - 16	0.5 - 10
Шина		мм	10 x 3
Напряжение		В	400
Импульсное перенапряжение		кВ	6
Номинальный ток		А	57
Номинальное сечение провода		мм ²	10
Длина зачистки изоляции		мм	12.5

Выбор

Описание	Тип	№ для заказа	Упаковка
Клемма с 1 пружиной с разъединителем нейтрального проводника синий	 D 10/10.NT.L	1SNA 399 591 R2100	25

Аксессуары

Торцевой фиксатор		BADL	9 мм	1SNA 399 903 R0200	50
Торцевой изолятор	серый	 FED10.NL	2,5 мм	1SNA 399 592 R2200	20
Разделитель цепей	оранжевый	 VRPA1		1SNA 399 587 R2500	20
Перемычка IP 20 - 57 А	оранжевый	 BJDЛ1.10.2	2 полюса	1SNA 291 472 R2500	50
		BJDЛ1.10.3	3 полюса	1SNA 291 474 R2700	50
		BJDЛ1.10.4	4 полюса	1SNA 291 476 R2100	50
		BJDЛ1.10.5	5 полюсов	1SNA 291 478 R0300	50

Клеммы с пружинным соединением

С разъединителем нейтрального проводника DIN 3

Клеммы D 16/12.NT.L - 6 мм² шириной 12 мм

Характеристики

Сечения подключаемого провода (мм ²)	Винтовой зажим	IEC NFC DIN	
		Одножильный	Многожильный
		0.5 - 25	0.5 - 16
Шина		мм	10 x 3
Напряжение		В	400
Импульсное перенапряжение		кВ	6
Номинальный ток		А	76
Номинальное сечение провода		мм ²	16
Длина зачистки изоляции		мм	19

Выбор

Описание	Тип	№ для заказа	Упаковка
Клемма с 1 пружиной с разъединителем нейтрального проводника синий	D 16/12.NT.L	1SNA 399 889 R0400	50

Аксессуары

Торцевой фиксатор		BADL	9 мм	1SNA 399 903 R0200	50
Торцевой изолятор синий		FED12.NT.L	2,5 мм	1SNA 399 888 R0300	20
Разделитель цепей оранжевый		VRPA1		1SNA 399 587 R2500	20
Перемычка IP 20 - 57 А оранжевый		BJDL12.2	2 полюса	1SNA 399 563 R0400	50

Клеммы D 35/16.NT.L - 6 мм² шириной 16 мм

Характеристики

Сечения подключаемого провода (мм ²)	Винтовой зажим	IEC NFC DIN	
		Одножильный	Многожильный
		2.5 - 50	2.5 - 35
Шина		мм	10 x 3
Напряжение		В	400
Импульсное перенапряжение		кВ	4
Номинальный ток		А	125
Номинальное сечение провода		мм ²	35
Длина зачистки изоляции		мм	26

Выбор

Описание	Тип	№ для заказа	Упаковка
Клемма с 1 пружиной с разъединителем нейтрального проводника синий	D 35/16.NT.L	1SNA 399 892 R2700	50

Аксессуары

Торцевой фиксатор		BADL	9 мм	1SNA 399 903 R0200	50
Медная шина		BO3	10 x 3 мм	1SNA 164 406 R2400	
Винтовой зажим к шине		SFB1*	0.5-35 мм ²	1SNA 163 860 R0500	
		SFB2**	16-35 мм ²	1SNA 168 956 R0600	
Держатель медной шины синий		SPBO.NT.L		1SNA 399 886 R2100	

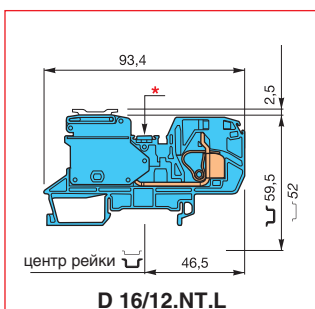
*SFB1 : 0.5-35 мм² H= 7 мм**SFB2 : 16-35 мм² H= 3 мм

D 16/12.NT.L

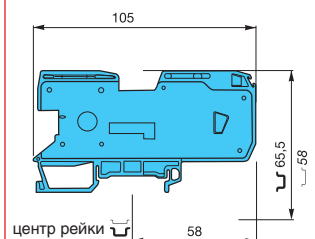
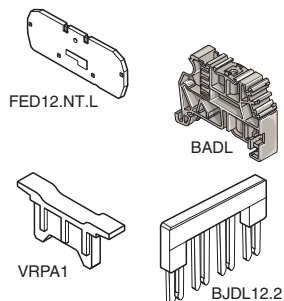

D 35/16.NT.L

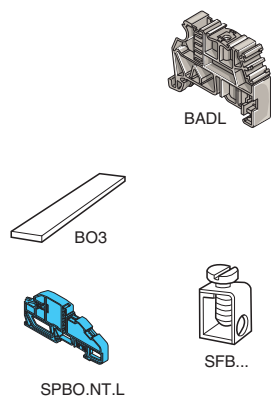

Клеммные зажимы с разъединителями для тяжелых режимов

Пружинный зажим \hookrightarrow DIN 3

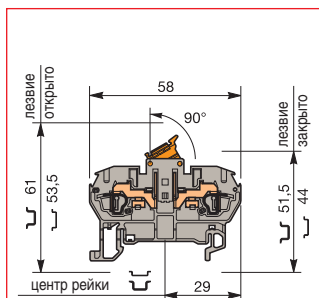

D 2,5/5.SNBT.2L

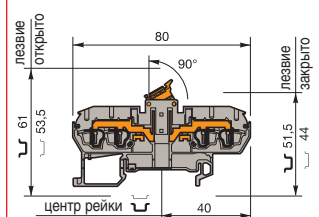
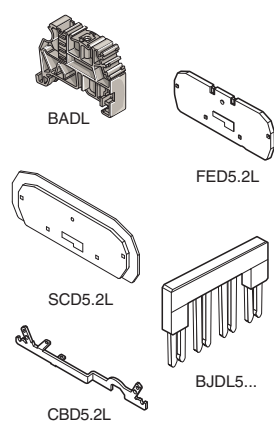

D 2,5/5.SNBT.4L

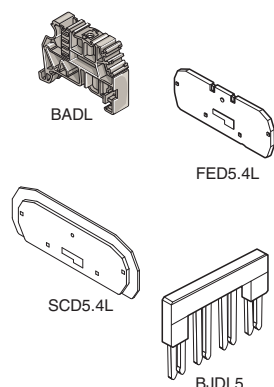

Клеммы D 2,5/5.SNBT.2L - 2.5 мм² шириной 5 мм

Характеристики

		IEC NFC DIN
Сечения подключаемого провода (мм ²)	Одножильный	0.12 - 4
	Многожильный	0.12 - 2.5
	Изол. наконечник	0.5 - 2.5
Напряжение	B	500
Ток	A	10
Номинальное сечение провода	мм ²	2.5
Длина зачистки изоляции	мм	9.5

Выбор

Описание	Тип	№ для заказа	Упаковка	
Стандартная клемма	серо-оранжевая	D 2,5/5.SNBT.2L	1SNA 290 041 R0300	50
	оранжевая	D 2,5/5.SNBT.2L	1SNA 290 042 R0400	50

Аксессуары

Торцевой фиксатор		BADL	9.0 мм	1SNA 399 903 R0200	50
Торцевой изолятор	серый	FED5.2L	2.5 мм	1SNA 291 061 R2400	20
	оранжевый	FED5.2L	2.5 мм	1SNA 291 062 R2500	20
Разделитель цепей	оранжевый	SCD5.2L	2.5 мм	1SNA 291 352 R0400	20
Собранная перемычка (с защитой IP20)	2 полюса	BJDL5.2	24 A	1SNA 291 102 R2300	50
	3 полюса	BJDL5.3	24 A	1SNA 291 103 R2400	50
	4 полюса	BJDL5.4	24 A	1SNA 291 104 R2500	50
	5 полюсов	BJDL5.5	24 A	1SNA 291 105 R2600	20
	10 полюсов	BJDL5.10	24 A	1SNA 291 110 R2600	20
Соединитель экрана		CBD5.2L	0.5 мм	1SNA 291 077 R2400	50

Клеммы D 2,5/5.SNBT.4L - 2.5 мм² шириной 5 мм

Характеристики

		IEC NFC DIN
Сечения подключаемого провода (мм ²)	Одножильный	0.12 - 4
	Многожильный	0.12 - 2.5
	Изол. наконечник	0.5 - 2.5
Напряжение	B	500
Ток	A	10
Номинальное сечение провода	мм ²	2.5
Длина зачистки изоляции	мм	9.5

Выбор

Описание	Тип	№ для заказа	Упаковка	
Стандартная клемма	серая	D 2,5/5.SNBT.4L	1SNA 290 133 R2400	50
	серо-оранжевая	D 2,5/5.SNBT.4L	1SNA 290 131 R2200	50
	оранжевая	D 2,5/5.SNBT.4L	1SNA 290 132 R2300	50
	сине-оранжевая	D 2,5/5.SNBT.N.4L	1SNA 290 134 R2500	50

Аксессуары

Торцевой фиксатор		BADL	9 мм	1SNA 399 903 R0200	50
Торцевой изолятор	серый	FED5.4L	2.5 мм	1SNA 291 041 R2000	20
	оранжевый	FED5.4L	2.5 мм	1SNA 291 042 R2100	20
Разделитель цепей	оранжевый	SCD5.4L	2.5 мм	1SNA 291 372 R0000	20
Собранная перемычка (с защитой IP20)	2 полюса	BJDL5.2	24 A	1SNA 291 102 R2300	50
	3 полюса	BJDL5.3	24 A	1SNA 291 103 R2400	50
	4 полюса	BJDL5.4	24 A	1SNA 291 104 R2500	50
	5 полюсов	BJDL5.5	24 A	1SNA 291 105 R2600	20
	10 полюсов	BJDL5.10	24 A	1SNA 291 110 R2600	20

Клеммы с держателем плавких предохранителей 5x20 мм и 5x25 мм

Пружинный зажим DIN 3

Клеммы D 2,5/8.SFT.2L - 2.5 мм² шириной 8 мм

Характеристики

Сечения подключаемого провода (мм ²)	IEC NFC DIN	
	Одножильный	0.12 - 4
Многожильный	0.12 - 2.5	
Изол. наконечник	0.5 - 2.5	
Напряжение	B	630
Ток	A	6.3
Номинальное сечение провода	мм ²	2.5
Длина зачистки изоляции	мм	9.5

Выбор

Описание	Тип	№ для заказа	Упаковка
Стандартная клемма	D 2,5/8.SFT.2L	1SNA 290 091 R2600	50
	D 2,5/8.SFT.2L	1SNA 290 092 R2700	50

Аксессуары

Торцевой фиксатор	BADL	9 мм	1SNA 399 903 R0200	50
Торцевой изолятор	FED8SF.2L	3 мм	1SNA 291 131 R1700	20
	FED8SF.2L	3 мм	1SNA 291 132 R1000	20
Собранная перемычка (с защитой IP20)	BJDЛ8.2	24 А	1SNA 291 122 R1600	50
	BJDЛ8.3	24 А	1SNA 291 123 R1700	50
	BJDЛ8.4	24 А	1SNA 291 144 R2400	50
	BJDЛ8.5	24 А	1SNA 291 145 R2500	20

Клеммы D 2,5/8.S...T.2L - 2.5 мм² шириной 8 мм

Характеристики

Сечения подключаемого провода (мм ²)	IEC NFC DIN	
	Одножильный	0.12 - 4
Многожильный	0.12 - 2.5	
Изол. наконечник	0.5 - 2.5	
Напряжение	B	630
Ток	A	6.3
Номинальное сечение провода	мм ²	2.5
Длина зачистки изоляции	мм	9.5

(1) Индикатор плавления с неоновой лампой 110 В - 220 В
(2) Индикатор плавления со светодиодом 24 В
(3) Индикатор плавления со светодиодом 48 В

Выбор

Описание	Тип	№ для заказа	Упаковка
Клемма с контрольной розеткой	D 2,5/8.SFLT.2L	1SNA 290 093 R2000	50
	D 2,5/8.SFDT.2L	1SNA 290 094 R2100	50
	D 2,5/8.SFD1T.2L	1SNA 290 095 R2200	50
Клемма с тестовой розеткой серый корпус/синий рычаг	D 2,5/8.SNT.2L	1SNA 290 097 R2400	50

Аксессуары

Торцевой фиксатор	BADL	9 мм	1SNA 399 903 R0200	50
Торцевой изолятор	FED8SF.2L	3 мм	1SNA 291 131 R1700	20
	FED8SF.2L	3 мм	1SNA 291 132 R1000	20
Собранная перемычка (с защитой IP20)	BJDЛ8.2	24 А	1SNA 291 122 R1600	50
	BJDЛ8.3	24 А	1SNA 291 123 R1700	50
	BJDЛ8.4	24 А	1SNA 291 144 R2400	50
	BJDЛ8.5	24 А	1SNA 291 145 R2500	20

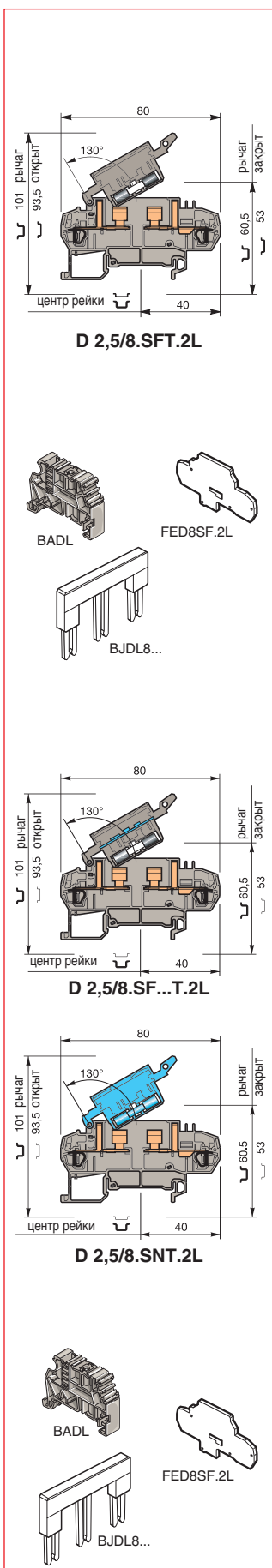

Миниклеммы с пружинным соединением

┌ DIN 3 ┌ DIN 2 Установка на основание
(на защелках или скобах)



Возможность оптимального соединения 2.5 мм² с изолированным наконечником, ширина клеммы - 5 мм.



Установка на рейке DIN 3

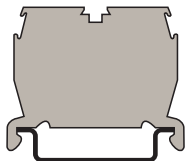

Установка на рейке DIN 2

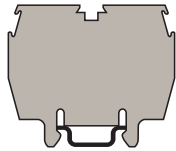

При предельной ширине 33 мм, миниблоки обеспечивают 2 соединения с шириной по 5 мм и 4 соединения с шириной 10 мм.

Конструкция миниблоков предназначена для соединения между собой:

Все миниблоки имеют встроенные средства для соединения, т.е. соединительные клеммы зарезервированы для подсоединяемых проводников.

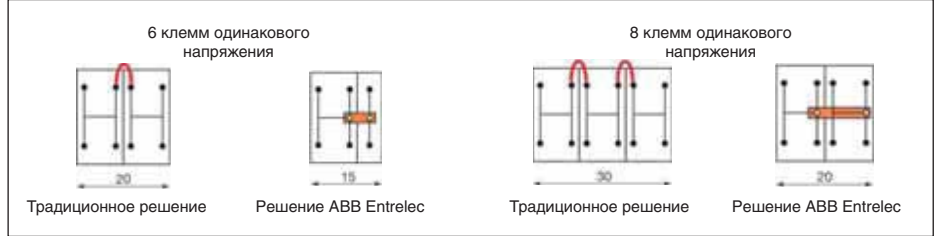

Широкий выбор маркировки:

- маркировочная карта (до 4 знаков) на верхней части блока
- дополнительная маркировочная карта (до 4 знаков) на каждой стороне блока в зависимости от специфических требований.

Установка на рейке DIN 3

DS 2,5/5.2L или DS 2,5/10.4L

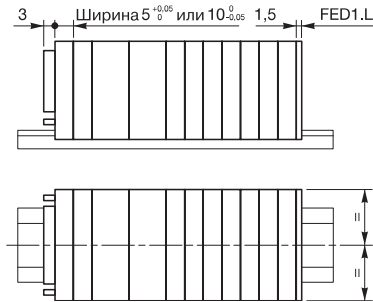

Установка на рейке DIN 2

DR 2,5/5.2L или DR 2,5/10.4L

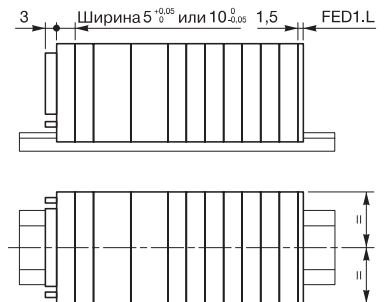

Установка на монтажную плату

На защелках: DH 2,5/5.2L or DH 2,5/10.4L

При помощи фланцев: DB 2,5/5.2L or DB 2,5/10.4L

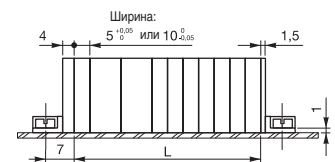
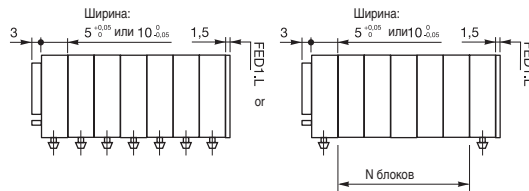

Сверление
(толщина основания: от 0,6 до 1,2 мм)

N клемм = макс. 8 клемм при ширине 5 мм
макс. 4 клеммы при ширине 10 мм

Сверление

L = (N клемм x 5.05) + (N клемм x 10)

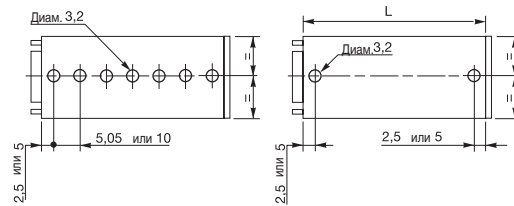

L = (N клемм x 5.05) + (N клемм x 10)

- * Для 10-мм клемм устанавливайте клемму DH через каждые 4 клеммы.
- * Для 5-мм клемм устанавливайте клемму DH через каждые 8 клемм.

Миниклеммы с пружинным соединением

Пружинный зажим DIN 3

Миниклеммы DS 2,5/5.2L - 2.5 мм² шириной 5 мм - 2 пружины

Характеристики

Сечения подключаемого провода (мм ²)	IEC NFC DIN	
	Одножильный	0.12 - 4(1)
Многожильный	0.12 - 2.5	
Иzol. наконечник	0.5 - 2.5	
Напряжение	B	800
Импульсное перенапряжение	кВ	8
Номинальный ток	A	24
Номинальное сечение провода	мм ²	2.5
Длина зачистки изоляции	мм	9.5
Рекомендуемая отвертка	мм	3.5

(1) Миниклеммы с пружинным соединением шириной 5 мм (DR 2,5/5.2L) соответствуют стандарту IEC 947-1: номинальное сечение провода от 1 до 2,5 мм². Тем не менее, к этим клеммам можно подсоединять одножильный провод сечением 4 мм².

Выбор

Описание	Тип	№ для заказа	Упаковка
Миниклеммы с 2 пружинами	серая <input type="checkbox"/> DS 2,5/5.2L	1SNA 290 221 R0400	100
	оранжевая <input type="checkbox"/> DS 2,5/5.2L	1SNA 290 222 R0500	100
	синяя <input type="checkbox"/> DS 2,5/5.N.2L	1SNA 290 223 R0600	100

Аксессуары

Торцевой изолятор	серый <input type="checkbox"/> FED1.L	1.5 мм	1SNA 291 301 R0200	20	
	оранжевый <input type="checkbox"/> FED1.L	1.5 мм	1SNA 291 302 R0300	20	
Перемычка IP 20	оранжевая <input type="checkbox"/>	BJDL5.2	24 A	1SNA 291 102 R2300	50
		BJDL5.3	24 A	1SNA 291 103 R2400	50
		BJDL5.4	24 A	1SNA 291 104 R2500	50
		BJDL5.5	24 A	1SNA 291 105 R2600	50
		BJDL5.10	24 A	1SNA 291 110 R2600	50

Миниклеммы DS 2,5/10.4L - 2.5 мм² шириной 10 мм - 4 пружины

Характеристики

Сечения подключаемого провода (мм ²)	IEC NFC DIN	
	Одножильный	0.12 - 4(1)
Многожильный	0.12 - 2.5	
Иzol. наконечник	0.5 - 2.5	
Напряжение	B	800
Импульсное перенапряжение	кВ	8
Номинальный ток	A	24
Номинальное сечение провода	мм ²	2.5
Длина зачистки изоляции	мм	9.5
Рекомендуемая отвертка	мм	3.5

(1) Миниклеммы с пружинным соединением шириной 10 мм (DR 2,5/10.4L) соответствуют стандарту IEC 947-1: номинальное сечение провода от 1 до 2,5 мм². Тем не менее, к этим клеммам можно подсоединять одножильный провод сечением 4 мм².

Выбор

Описание	Тип	№ для заказа	Упаковка
Миниклеммы с 4 пружинами	серая <input type="checkbox"/> DS 2,5/10.4L	1SNA 290 231 R0600	100
	оранжевая <input type="checkbox"/> DS 2,5/10.4L	1SNA 290 232 R0700	100
	синяя <input type="checkbox"/> DS 2,5/10.N.4L	1SNA 290 233 R0000	100

Аксессуары

Торцевой изолятор	серый <input type="checkbox"/> FED1.L	1.5 мм	1SNA 291 301 R0200	20	
	оранжевый <input type="checkbox"/> FED1.L	1.5 мм	1SNA 291 302 R0300	20	
Перемычка IP 20	оранжевая <input type="checkbox"/>	BJDL10.2	24 A	1SNA 291 322 R2600	50
		BJDL10.3	24 A	1SNA 291 323 R2700	50
		BJDL10.4	24 A	1SNA 291 324 R2000	20
		BJDL10.5	24 A	1SNA 291 325 R2100	20

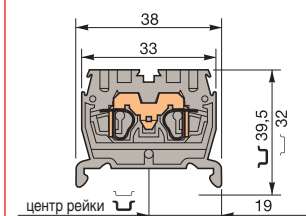

DS 2,5/5.2L

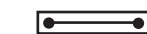

FED1.L

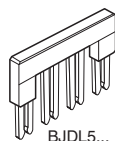
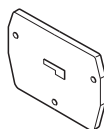

BJDL5...

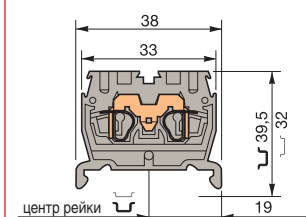

DS 2,5/10.4L

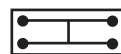

FED1.L

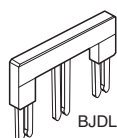
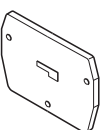

BJDL10...

Проходные миниклеммы

Пружинный зажим ~ DIN 2

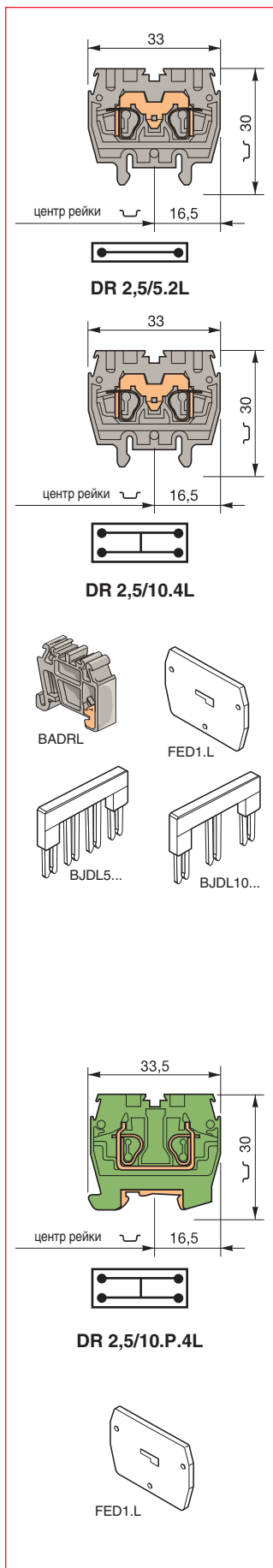

Миниклеммы DR 2,5/5.2L - 2.5 мм² шириной 5 мм - 2 пружины
Миниклеммы DR 2,5/10.4L - 2.5 мм² шириной 10 мм - 4 пружины

Характеристики

Сечения подключаемого провода (мм ²)	IEC NFC DIN	
	Одножильный	0.12 - 4(1)
	Многожильный	0.12 - 2.5
	Изол. наконечник	0.5 - 2.5
Напряжение	В	800
Импульсное перенапряжение	кВ	8
Номинальный ток	А	24
Ток короткого замыкания (DR2,5/...PI...L)	А/с	300
Номинальное сечение провода	мм ²	2.5
Длина зачистки изоляции	мм	9.5
Рекомендуемая отвертка	мм	3.5

(1) Миниклеммы с пружинным соединением шириной 5 мм (DR 2,5/5.2L) соответствуют стандарту IEC 947-1: номинальное сечение провода от 1 до 2,5 мм². Тем не менее, к этим клеммам можно подсоединять одножильный провод сечением 4 мм².

Выбор

Описание	Тип	№ для заказа	Упаковка
Миниклеммы с 2 пружинами	серая <input type="checkbox"/> DR 2,5/5.2L	1SNA 290 201 R1100	100
	оранжевая <input type="checkbox"/> DR 2,5/5.2L	1SNA 290 202 R1200	100
	синяя <input type="checkbox"/> DR 2,5/5.N.2L	1SNA 290 203 R1300	100
Миниклеммы с 4 пружинами	серая <input type="checkbox"/> DR 2,5/10.4L	1SNA 290 211 R0200	100
	оранжевая <input type="checkbox"/> DR 2,5/10.4L	1SNA 290 212 R0300	100
	синяя <input type="checkbox"/> DR 2,5/10.N.4L	1SNA 290 213 R0400	100

Аксессуары

Торцевой фиксатор		BADRL	6,5 мм	1SNA 199 420 R2100	50
Торцевой изолятор	серый <input type="checkbox"/>	FED1.L	1.5 мм	1SNA 291 301 R0200	20
	оранжевый <input type="checkbox"/>	FED1.L	1.5 мм	1SNA 291 302 R0300	20
Переключатель IP 20 (для DR 2,5/5.2L)	оранжевая <input type="checkbox"/>	BJDL5.2	24 А	1SNA 291 102 R2300	50
	оранжевая <input type="checkbox"/>		24 А	1SNA 291 103 R2400	50
	оранжевая <input type="checkbox"/>		24 А	1SNA 291 104 R2500	50
	оранжевая <input type="checkbox"/>		24 А	1SNA 291 105 R2600	50
	оранжевая <input type="checkbox"/>		24 А	1SNA 291 110 R2600	50
Переключатель IP 20 (для DR 2,5/10.4L)	оранжевая <input type="checkbox"/>	BJDL10.2	24 А	1SNA 291 322 R2600	50
	оранжевая <input type="checkbox"/>		24 А	1SNA 291 323 R2700	50
	оранжевая <input type="checkbox"/>		24 А	1SNA 291 324 R2000	20
	оранжевая <input type="checkbox"/>		24 А	1SNA 291 325 R2100	20
	оранжевая <input type="checkbox"/>		24 А		

Клеммы DR 2,5/10.P.4L - 2.5 мм² с защитой шириной 10 мм - 4 пружины

Характеристики

Сечения подключаемого провода (мм ²)	Винтовой зажим	IEC NFC DIN	
		Одножильный	0.12 - 4(1)
		Многожильный	0.12 - 2.5
Ток короткого замыкания		А/с	300
Номинальное сечение провода		мм ²	2.5
Длина зачистки изоляции		мм	9.5
Ток короткого замыкания (DR2,5/...PI...L)		А/с	3.5

(1) Миниклеммы с пружинным соединением шириной 5 мм (DR 2,5/5.2L) соответствуют стандарту IEC 947-1: номинальное сечение провода от 1 до 2,5 мм². Тем не менее, к этим клеммам можно подсоединять одножильный провод сечением 4 мм².

Выбор

Описание	Тип	№ для заказа	Упаковка
Миниклемма с 4 пружинами и защитой, с контактом на рейку	зелено-желтая <input type="checkbox"/> DR 2,5/10.P.4L	1SNA 290 219 R1200	100

Аксессуары

Торцевой изолятор	серый <input type="checkbox"/>	FED1.L	1.5 мм	1SNA 291 301 R0200	20
	оранжевый <input type="checkbox"/>	FED1.L	1.5 мм	1SNA 291 302 R0300	20

Миниклеммы с пружинным соединением

Установка на основание с защелкой

Миниклеммы DH 2,5/5.2L - 2.5 мм² шириной 5 мм - 2 пружины

Характеристики

Сечения подключаемого провода (мм ²)	IEC NFC DIN	
	Одножильный	0.12 - 4(1)
Многожильный	0.12 - 2.5	
Иzol. наконечник	0.5 - 2.5	
Напряжение	B	800
Импульсное перенапряжение	кВ	8
Номинальный ток	A	24
Номинальное сечение провода	мм ²	2.5
Длина зачистки изоляции	мм	9.5
Рекомендуемая отвертка	мм	3.5

(1) Миниклеммы с пружинным соединением шириной 5 мм (DR 2,5/5.2L) соответствуют стандарту IEC 947-1: номинальное сечение провода от 1 до 2,5 мм². Тем не менее, к этим клеммам можно подсоединять одножильный провод сечением 4 мм².

Выбор

Описание	Тип	№ для заказа	Упаковка	
Миниклеммы с 2 пружинами	серая	<input type="checkbox"/> DH 2,5/5.2L	1SNA 290 261 R1400	100
	оранжевая	<input type="checkbox"/> DH 2,5/5.2L	1SNA 290 262 R1500	100
	синяя	<input type="checkbox"/> DH 2,5/5.N.2L	1SNA 290 263 R1600	100

Аксессуары

Торцевой изолятор	серый	<input type="checkbox"/> FED1.L	1.5 мм	1SNA 291 301 R0200	20	
	оранжевый	<input type="checkbox"/> FED1.L	1.5 мм	1SNA 291 302 R0300	20	
Перемычка IP 20	оранжевая	<input type="checkbox"/>	BJDL5.2	24 A	1SNA 291 102 R2300	50
			BJDL5.3	24 A	1SNA 291 103 R2400	50
			BJDL5.4	24 A	1SNA 291 104 R2500	50
			BJDL5.5	24 A	1SNA 291 105 R2600	50
			BJDL5.10	24 A	1SNA 291 110 R2600	50

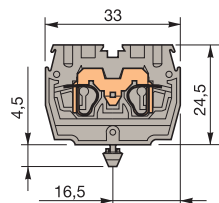

DH 2,5/5.2L

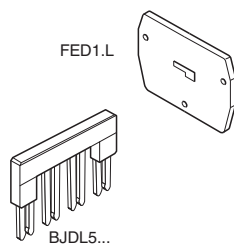

Миниклеммы DH 2,5/10.4L - 2.5 мм² шириной 10 мм - 4 пружины

Характеристики

Сечения подключаемого провода (мм ²)	IEC NFC DIN	
	Одножильный	0.12 - 4(1)
Многожильный	0.12 - 2.5	
Иzol. наконечник	0.5 - 2.5	
Напряжение	B	800
Импульсное перенапряжение	кВ	8
Номинальный ток	A	24
Номинальное сечение провода	мм ²	2.5
Длина зачистки изоляции	мм	9.5
Рекомендуемая отвертка	мм	3.5

(1) Миниклеммы с пружинным соединением шириной 10 мм (DR 2,5/10.4L) соответствуют стандарту IEC 947-1: номинальное сечение провода от 1 до 2,5 мм². Тем не менее, к этим клеммам можно подсоединять одножильный провод сечением 4 мм².

Выбор

Описание	Тип	№ для заказа	Упаковка	
Миниклеммы с 4 пружинами	серая	<input type="checkbox"/> DH 2,5/10.4L	1SNA 290 271 R1600	100
	оранжевая	<input type="checkbox"/> DH 2,5/10.4L	1SNA 290 272 R1700	100
	синяя	<input type="checkbox"/> DH 2,5/10.N.4L	1SNA 290 273 R1000	100

Аксессуары

Торцевой изолятор	серый	<input type="checkbox"/> FED1.L	1.5 мм	1SNA 291 301 R0200	20	
	оранжевый	<input type="checkbox"/> FED1.L	1.5 мм	1SNA 291 302 R0300	20	
Перемычка IP 20	оранжевая	<input type="checkbox"/>	BJDL10.2	24 A	1SNA 291 322 R2600	50
			BJDL10.3	24 A	1SNA 291 323 R2700	50
			BJDL10.4	24 A	1SNA 291 324 R2000	20
			BJDL10.5	24 A	1SNA 291 325 R2100	20

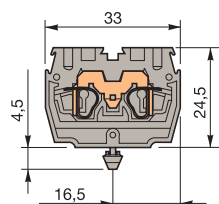

DH 2,5/10.4L

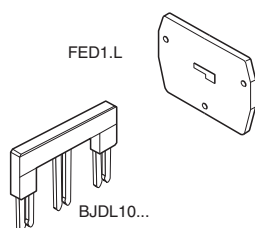

Миниклеммы с пружинным соединением

Установка на основание с фланцами

Миниклеммы DB 2,5/5.2L - 2.5 мм² шириной 5 мм - 2 пружины

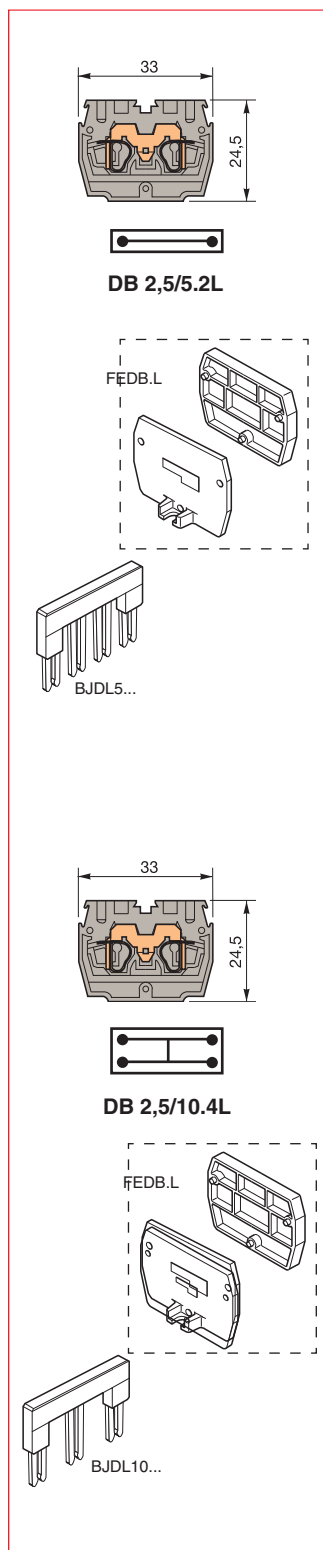

Характеристики

Сечения подключаемого провода (мм ²)		IEC NFC DIN
	Одножильный	0.12 - 4(1)
	Многожильный	0.12 - 2.5
Иzol. наконечник	0.5 - 2.5	
Напряжение	B	800
Импульсное перенапряжение	кВ	8
Номинальный ток	A	24
Номинальное сечение провода	мм ²	2.5
Длина зачистки изоляции	мм	9.5
Рекомендуемая отвертка	мм	3.5

(1) Миниклеммы с пружинным соединением шириной 5 мм (DR 2,5/5.2L) соответствуют стандарту IEC 947-1: номинальное сечение провода от 1 до 2,5 мм². Тем не менее, к этим клеммам можно подсоединять одножильный провод сечением 4 мм².

Выбор

Описание	Тип	№ для заказа	Упаковка
Миниклеммы с 2 пружинами	серая <input type="checkbox"/> DB 2,5/5.2L	1SNA 290 241 R1000	100
	оранжевая <input type="checkbox"/> DB 2,5/5.2L	1SNA 290 242 R1100	100
	синяя <input type="checkbox"/> DB 2,5/5.N.2L	1SNA 290 243 R1200	100

Аксессуары

Набор торцевых изоляторов (правый + левый)	серый <input type="checkbox"/> FEDB.L	1.5 мм	1SNA 290 281 R0100	20	
	оранжевый <input type="checkbox"/> FEDB.L	1.5 мм	1SNA 290 282 R0200	20	
Перемычка IP 20	оранжевая <input type="checkbox"/>				
	2 полюса	BJDL5.2	24 A	1SNA 291 102 R2300	50
	3 полюса	BJDL5.3	24 A	1SNA 291 103 R2400	50
	4 полюса	BJDL5.4	24 A	1SNA 291 104 R2500	50
	5 полюсов	BJDL5.5	24 A	1SNA 291 105 R2600	50
10 полюсов	BJDL5.10	24 A	1SNA 291 110 R2600	50	

Миниклеммы DB 2,5/10.4L - 2.5 мм² шириной 10 мм - 4 пружины

Характеристики

Сечения подключаемого провода (мм ²)		IEC NFC DIN
	Одножильный	0.12 - 4(1)
	Многожильный	0.12 - 2.5
Иzol. наконечник	0.5 - 2.5	
Напряжение	B	800
Импульсное перенапряжение	кВ	8
Номинальный ток	A	24
Номинальное сечение провода	мм ²	2.5
Длина зачистки изоляции	мм	9.5
Рекомендуемая отвертка	мм	3.5

(1) Миниклеммы с пружинным соединением шириной 10 мм (DR 2,5/10.4L) соответствуют стандарту IEC 947-1: номинальное сечение провода от 1 до 2,5 мм². Тем не менее, к этим клеммам можно подсоединять одножильный провод сечением 4 мм².

Выбор

Описание	Тип	№ для заказа	Упаковка
Миниклеммы с 4 пружинами	серая <input type="checkbox"/> DB 2,5/10.4L	1SNA 290 251 R1200	100
	оранжевая <input type="checkbox"/> DB 2,5/10.4L	1SNA 290 252 R1300	100
	синяя <input type="checkbox"/> DB 2,5/10.N.4L	1SNA 290 253 R1400	100

Аксессуары

Набор торцевых изоляторов (правый + левый)	серый <input type="checkbox"/> FEDB.L	1.5 мм	1SNA 290 281 R0100	20	
	оранжевый <input type="checkbox"/> FEDB.L	1.5 мм	1SNA 290 282 R0200	20	
Перемычка IP 20	оранжевая <input type="checkbox"/>				
	2 полюса	BJDL10.2	24 A	1SNA 291 322 R2600	50
	3 полюса	BJDL10.3	24 A	1SNA 291 323 R2700	50
	4 полюса	BJDL10.4	24 A	1SNA 291 324 R2000	20
	5 полюсов	BJDL10.5	24 A	1SNA 291 325 R2100	20

ABB_Terminal_Blocks_Spring_Connection_ru_0111.pdf

KLINKMANN

www.klinkmann.ru

Санкт-Петербург
тел. +7 812 327 3752
klinkmann@klinkmann.spb.ru

Самара
тел. +7 846 273 95 85
samara@klinkmann.spb.ru

Rīga
tel. +371 6738 1617
klinkmann@klinkmann.lv

Москва
тел. +7 495 641 1616
moscow@klinkmann.spb.ru

Київ
тел. +38 044 495 33 40
klinkmann@klinkmann.kiev.ua

Vilnius
tel. +370 5 215 1646
post@klinkmann.lt

Екатеринбург
тел. +7 343 376 53 93
yekaterinburg@klinkmann.spb.ru

Минск
тел. +375 17 2000 876
minsk@klinkmann.com

Helsinki
puh. +358 9 540 4940
automation@klinkmann.fi

Tallinn
tel. +372 668 4500
klinkmann.est@klinkmann.ee